

# Safety starts with Stell

## Katalog 2024

Anlagenkennzeichnung

Sicherheits- und Gesundheitsschutzkennzeichnung

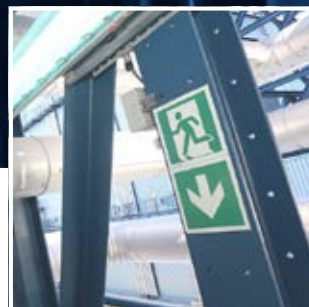

# stell

# Safety starts with Stell

## Kennzeichnungslösungen mit System



Liebe Geschäftspartner,

es freut uns, dass Sie sich für uns und unsere Produkte interessieren.

Mit dem neuen Katalog bieten wir Ihnen eine umfangreiche Produktauswahl rund um die Themen der Anlagen-, Sicherheits- und Gesundheitsschutzkennzeichnung. Wir möchten Ihnen hiermit ein Werkzeug an die Hand geben, all unsere Produkte kennen zu lernen und Ihre Auswahl des für Sie geeignetsten Produktes unterstützen.

Gerne entwickeln wir auch komplett individuelle Lösungen für Sie. Unsere Schilder sind in unterschiedlichen Materialien und Größen erhältlich. Sollte ein Schild nicht in dem gewünschten Material oder der benötigten Abmessung vorhanden sein, sprechen Sie uns gerne an. Ihr persönlicher Kundenberater steht Ihnen bei allen Fragen mit Rat und Tat zur Seite.

Wir freuen uns auf eine gute Zusammenarbeit.

Ihr

Jan Bernd Stell, Geschäftsführer der Stell GmbH

# Inhaltsverzeichnis



## STELL GmbH

Unternehmensvorstellung	4
Unser Geschäftsmodell – Kennzeichnung im Komplettpaket	5



## Anlagenkennzeichnung

Einleitung	8
Original Stell Stecksystem	10
Druck- und Gravurschilder	32
Einschubsystem	36
Rohrmarkierer und Kennzeichnungsbänder	54
Behälter- und Tankkennzeichnungen	61
Vorbeschriftung	64
Befestigung und Zubehör	65
Verfahrenstechnische Pläne	72



## Sicherheits- und Gesundheitsschutzkennzeichnung

Einleitung	76
Langnachleuchtendes bodennahes Sicherheitsleitsystem	78
Schilder zur Sicherheits- und Gesundheitsschutzkennzeichnung	82
Sicherheitsmarkierungen für Hindernisse und Gefahrenstellen	95
Bodenmarkierungsbänder und Antirutschbeläge	96
Knuffi® Warn- und Schutzprofile	99
Pläne für Sicherheits- und Gesundheitsschutz	102
Befestigung und Zubehör	105



# Unser Selbstverständnis - Kennzeichnung im Fokus



Seit 1976 haben wir – die Stell Gruppe – uns zu einem modernen Verbund mittelständischer Unternehmen am Markt für Kennzeichnungs- und Beschilderungslösungen etabliert. Die Verständlichkeit, Sicherheit und Orientierung in Produktionsanlagen, Gebäuden und auf See sind unsere obersten Ziele. Qualitativ hochwertiges Material und ausgeprägte Branchenkenntnisse in den Bereichen Energie, Chemie, Maritim, Industrie und Brandschutz sorgen für ein verständliches und sicheres Arbeitsumfeld für Personal, Mitarbeiter und Besucher.

Die Kennzeichnung von verfahrenstechnischen Anlagen sowie die Sicherheits- und Gesundheitsschutzkennzeichnung gehören zu unseren Kernkompetenzen. Als weltweit agierende Unternehmensgruppe mit Standorten in Deutschland, den Niederlanden und Indien sorgen wir gemeinsam mit unseren Partnern und Kunden für eine ganzheitliche, praktikable und ordnungsgemäße Kennzeichnung vor Ort.

Unser Anspruch ist es Ihnen ein Rundum Sorglos Paket zu bieten. Deshalb ist unser Geschäftsmodell darauf ausgerichtet alle Abschnitte der Prozesskette aus einer Hand bieten zu können. Projektierung, Produktion, Montage und Dokumentation gebündelt durch kompetente Beratung – wir bieten Ihnen Kennzeichnung im Komplettpaket. Unsere Arbeitsweise ermöglicht die Abdeckung aller Kundenansprüche optimal aufeinander abgestimmt. Wo zusätzlicher Bedarf besteht haben wir über unser eigenes Branchenwissen hinaus ein engmaschiges Netzwerk an kompetenten und zuverlässigen Partnern und Zulieferern aufgebaut.

## Die STELL Gruppe im Überblick

### Beständig und zuverlässig

- Über 45 Jahre Erfahrung
- Inhabergeführter Verbund von Familienunternehmen
- Rahmenverträge mit zahlreichen Großkonzernen
- Branchenspezifische Projektreferenzen

### Kompetent und kundennah

- 110 Mitarbeiter weltweit (DE, NL, IND)
- 90% Wertschöpfung im eigenen Hause
- 3.500m<sup>2</sup> Produktions- und Lagerfläche mit 7.500 Lagerprodukten
- International vernetzt und weltweit tätig

### Zertifiziert und engagiert

- DIN Mitgliedschaft im NASG / NSMT
- Vorsitz des ISO TC 145 / SC 2
- Sicherheitszertifikate SCCP / VCA
- Qualitätszertifikate ISO 9001 / Steuerrad Modul D
- IMO zertifiziert Produkte / Steuerrad Modul B

# Kennzeichnungsprojekte im Komplettpaket

Wir gehen mit System vor. Von der Beratung bis zum Projektabschluss. Wir decken die gesamte Prozesskette im eigenen Unternehmen ab und können so individuell auf Ihren Projektplan eingehen. Unsere Produkt- und DienstleistungspaLETTE greift hierbei optimal ineinander und vereinfacht die Projektdurchführung an den Schnittstellen.



Schritt 1:

## PROJEKTIERUNG

Die Aufnahme und Prüfung des individuellen Bedarfs vor Ort erfolgt durch unsere Mitarbeiter und bildet die Basis für die Projektdurchführung. Materialausführung, Stückzahlen, Schildertexte und Montageorte können so passgenau festgelegt und, wo gewünscht, mit Ihnen abgestimmt werden. Bei fehlenden oder fehlerhaften R&Is oder Plänen prüfen und zeichnen wir für Sie neue Auftragsunterlagen, um Ihr Projekt effektiv beginnen zu können.



Schritt 2:

## PRODUKTION

Die Produktion der Schilder und Pläne erfolgt nach hohen Qualitätsvorgaben am Standort in Bocholt. Sie wird flexibel auf den Projektplan abgestimmt und bei Bedarf angepasst. Zudem verfügen wir über ein gut ausgestattetes Lager, um die Projektdurchführung mit standardisierten Schildern und Befestigungsmaterial zu unterstützen.



Schritt 3:

## MONTAGE

50 fest angestellte, SCC zertifizierte Monteure mit fundiertem Hintergrundwissen und selbstständiger Arbeitsweise installieren anhand der R&Is und Pläne fachgerecht die Schilder an Ort und Stelle. Der Projektfortgang wird durch unseren Montageleiter regelmäßig mit Ihnen abgestimmt und ordnungsgemäß dokumentiert – auf Wunsch auch gerne in digitaler Form.

# Unsere Produkte – systematisch eingesetzt



## Anlagenkennzeichnung

**Die Kennzeichnung von verfahrenstechnischen Anlagen muss systematisch erfolgen.**

Unsere Schilder und das passende Befestigungsmaterial ermöglichen Ihnen eine einheitliche Kennzeichnung von Bauteilen, Rohrleitungen und Behältern. Systematisch aufeinander abgestimmt gehen damit Erkennbarkeit, Verständnis und Beständigkeit gegen Umwelteinflüsse Hand in Hand.

## Sicherheitskennzeichnung

**Kennzeichnung muss Wiedererkennungswert haben.**

Wir bieten verlässliche Sicherheits- und Gesundheitsschutz-kennzeichnung nach aktuellen Normen und Gesetzen an. Verschiedene Größen und Befestigungsmöglichkeiten sind im Standard ab Lager erhältlich. Darüber hinaus produzieren wir die für Ihre Situation passenden Schilder mit international genormten Symbolen und auf Sie zugeschnittenen Anweisungen bzw. Texten.

## Pläne und Schilder für die Feuerwehr

**Vorbeugender Brandschutz ist Vertrauenssache.**

Wir kennen die aktuellen Normen, aber stimmen Ihre Pläne immer auf die Bedürfnisse der Einsatzkräfte vor Ort ab. Feuerwehrpläne und -laufkarten werden bei uns inklusive einer fachgerechten Bestandsaufnahme vor Ort erstellt. Im Austausch mit unseren Kunden zeichnen wir mit neuester Software und sorgen so für klare Anweisungen, wo sie gebraucht werden.

## Industrieschilder

**Made in Germany! Langlebige Endprodukte erfordern verlässliche Qualität.**

Unsere robusten Schilder halten auch in rauen Umgebungen stand und bilden die gewünschten Informationen langfristig ab. Für Ihre Skalen, Typenschilder, Etiketten und Maschinenschilder finden wir das geeignete Material und die für Sie passende, auf Ihre Produktion abgestimmte, Vorgehensweise.

## Smarte Schilder und die STELL Inspections App

**Auch Schilder können SMART sein.**

Mobile Applikationen bieten mehr Prozesssicherheit und Effizienz bei Inspektionen und Wartungsarbeiten. Mit der „Stell Inspections“ App wird Ihr mobiles Endgerät zum idealen Begleiter für den Wartungsprozess. Unsere Auto-ID fähigen Schilder liefern den idealen Ausgangspunkt, um Ihr Equipment eindeutig zu kennzeichnen und an das moderne App System zu koppeln.

# Anlagenkennzeichnung



<b>Einleitung</b>	<b>8</b>
-------------------	----------



<b>Original Stell Stecksystem</b>	<b>10</b>
Symbolanzahl und Erkennungsweiten	12
Serie 45	14
Serie 06	18
Serie 09	22
Serie 18	26



<b>Druck- und Gravurschilder</b>	<b>32</b>
InSTELLigent – Schilder mit Datamatrix, Barcode und RFID	34



<b>Einschubsystem</b>	<b>36</b>
Serie 06/09	40
Serie 18	43
Serie 27	47
Serie 36	51



<b>Rohrmarkierer und Kennzeichnungsbänder</b>	<b>54</b>
Rohrmarkierer	55
Farbbänder	56
Pfeilbänder	57
Textbänder	58
GHS-Bänder / Gefahrstoffbänder	59
Modulsystem, Folienaufkleber	60



<b>Behälter- und Tankkennzeichnungen</b>	<b>61</b>
--	-----------



<b>Vorbeschriftung</b>	<b>64</b>
------------------------	-----------



<b>Befestigung und Zubehör</b>	<b>65</b>
--------------------------------	-----------

<b>Verfahrenstechnische Pläne</b>	<b>72</b>
-----------------------------------	-----------

# Einleitung



Für ein gutes Verständnis und nachhaltiges Arbeiten in Energie- und Chemieanlagen ist ein ausgeprägter Kenntnisstand über Anlagenbauteile, Rohrleitungen, Tanks und Behälter notwendig. Eine eindeutige Anlagenkennzeichnung ist heutzutage somit unverzichtbar.

Für die erfolgreiche Umsetzung einer verständlichen und sicheren Arbeitsumgebung kommt es auf die richtige Planung, die Auswahl der Kennzeichnung und die fachgerechte Montage der Schilder vor Ort an – alles bekommen Sie bei uns im Komplettpaket. Während der Projektierung verschaffen wir Ihnen und uns einen Überblick der Sachlage. Sollten die benötigten Unterlagen wie Schilderlisten oder aktuelle PIDs nicht vorhanden sein, erarbeiten wir diese gerne. Hierbei achten wir bereits auf die geeignete Auswahl der Produkte und Befestigungsmöglichkeiten. Im Anschluss führen wir die Kennzeichnung mit unseren eigenen Mitarbeitern sicher und fachgerecht durch, ohne zeitaufwendige Betreuung Ihrerseits. Sämtliche getätigte Arbeitsschritte in Ihrer Anlage finden Sie nach Fertigstellung (oder bei vereinbarten Teilbereichen auch zwischendurch) in der Dokumentation wieder. Gerne übergeben wir diese auch in digitaler Form nach Ihren Wünschen.

Mittels unserer differenzierten Produktpalette unterstützen wir Verständlichkeit und Sicherheit bei Ihnen vor Ort. In Form von KKS- (Kraftwerkskennzeichnungssystem), AKZ- (Anlagenkennzeichnungssystem) oder kundenspezifischer Codierung bilden unsere Schilder wesentliche Informationen dauerhaft, kurz und bündig ab. Sie erleichtern die Kommunikation und dienen Ihnen und Ihren Mitarbeitern als visuelle Unterstützung in Ihrer täglichen Arbeit. Zudem hilft eine vorschriftsmäßige Anlagenkennzeichnung Bedienfehler bzw. Unfälle zu verhindern und senkt die Betriebs-, Wartungs- und Instandhaltungskosten während der gesamten Betriebslaufzeit.

**Grafik 1** Gruppen- und Zusatzfarben des Durchflusstoffes laut DIN 2403

Anwendung	Sauerstoff	Wasser	Wasser- dampf	Luft	Brennbare Gase	Nicht brennbare Gase	Säuren	Laugen	Brennbare Flüssigkeiten/ Feststoffe	Nicht brennbare Flüssigkeiten/ Feststoffe
Gruppenfarbe	RAL5005	RAL6032	RAL3001	RAL7004	RAL1003	RAL1003	RAL2010	RAL4008	RAL8002	RAL8002
Zusatzfarbe	–	–	–	–	RAL3001	RAL9004	–	–	RAL3001	RAL9004
Schriftfarbe	RAL9003*	RAL9003*	RAL9003*	RAL9004	RAL9004	RAL9004	RAL9004	RAL9003*	RAL9003*	RAL9003*

\* weiß



**Grafik 2** Gefahrenpiktogramme für gefährliche Stoffe und Gemische (CLP-Verordnung (Verordnung (EG) Nr. 1272/2008))



**Anmerkung:** Nächstliegendes Farbmuster im RAL-Farbbregister für das Rot der Gefahrenpiktogramme: RAL 3001

**Die Pflicht zur Kennzeichnung und deren Umsetzung – Normen und Gesetze**

Anlagenkennzeichnung ist in seinen verschiedenen Anwendungsgebieten international gesetzlich geregelt oder es gelten bestehende Normen als richtungsweisend. In Europa sind sicherheitsrelevante Kennzeichnungen gerade am Arbeitsplatz zu Großteilen gesetzlich vorgeschrieben. Neben den oben genannten KKS oder dessen Nachfolger RDS-PP und AKZ gibt es noch weitere Vorschriften, Normen und Gesetze, die ausschlaggebend in der Anlagenkennzeichnung sind. Generell wird in der Anlagenkennzeichnung eine klare, übersichtliche Kennzeichnung der Anlage nach dem aktuellen Stand der Technik vorausgesetzt.

Unsere Kennzeichnung ist nach DIN 2403 (**Grafik 1**) sowie der Gefahrstoffverordnung (GefStoffV) (**Grafik 2**) gestaltet und lässt sich auf Ihre individuellen Bedürfnisse abstimmen. Gerne beraten wir Sie bezüglich Ihrer Kennzeichnungspflicht, gängiger Zusammenstellungen und unseren hauseigenen Kennzeichnungssystemen.

**Was bedeutet es nach DIN zu kennzeichnen**

Das Deutsche Institut für Normung definiert in der DIN 2403 den aktuell geltenden Standard der Technik für die Kennzeichnung von Rohrleitungen nach Ihrem Durchflussstoff für nicht erdverlegte Rohrleitungen an Land. Folgende Bestandteile sind in der DIN 2403 als verpflichtende Mindestangaben definiert:

- Gruppen- und Zusatzfarbe des Durchflussstoffes
- Angabe der Durchflussrichtung
- Angabe des Durchflussstoffes

Weitere technische Angaben wie Druck, Temperatur, etc. sind optional.

Darüber hinaus gibt es in der Norm Vorgaben bezüglich der Größe einer Kennzeichnung in Abhängigkeit von deren Erkennungsweite und sie spricht einige Empfehlungen aus, welche zur Kennzeichnung befolgt werden sollen.

**Grafik 3** Beispiele Erkennungsweite (Maßstab 1:1)

**A** Erkennungsweite (E) Schrift = 1,5 Meter



**B** Erkennungsweite (E) GHS-Symbol = 1,5 Meter

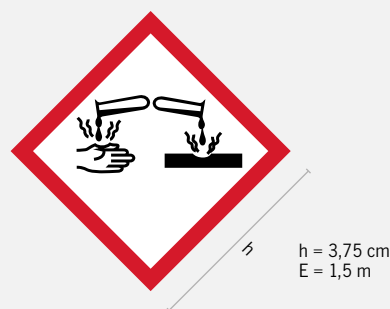

**Die richtige Erkennungsweite festlegen**

Der Entscheidung über die Kennzeichnungsgröße (**Grafik 3**) bzw. die zu wählende Schrifthöhe liegt eine Formel zur Berechnung zu Grunde.

$$E = h \times Z$$

**Wobei:**

- E = die Erkennungsweite,
- h = die Schrifthöhe bzw. Symbolhöhe,
- Z = Distanzfaktor:  
300 für Buchstaben und Ziffern  
40 für Gefahrensymbole.

Für uns ist die Erkennungsweite in zwei Richtungen maßgebend. Entweder kann aus der gewünschten Erkennungsweite vor Ort die richtige Schrifthöhe berechnet werden, oder aus der möglichen Schrifthöhe vor Ort der richtige Montageort für die Kennzeichnung in Abhängigkeit der maximalen Erkennungsweite bestimmt werden.

## Original Stell Stecksystem



Das Original Stell Stecksystem ist ein patentiertes Produkt der Anlagenkennzeichnung, speziell für die Kennzeichnung von Bauteilen entworfen. Bestehend aus einem Schilderträger, einer Einschubleiste, Stecksymbolen und Außenelementen ermöglicht das Stecksystem eine individuelle Handhabung und Gestaltung Ihres Schildes. Die einzelnen Symbole lassen sich flexibel herausnehmen und bei Bedarf können Inhalte abgeändert und angepasst werden.

Codierungen und Informationen werden in Form von einzelnen Buchstaben individuell zusammengestellt und können durch Gefahrstoff- bzw. GHS-Symbole, die gewünschte Fließrichtung des Mediums und dessen Gruppenfarbe nach DIN 2403 ergänzt werden. Das Stecksystem gibt es in verschiedenen Serien, welche unabhängig von der Größe ideal kombiniert werden können.

Für alle Serien sind zwei Materialausführungen erhältlich. Unser markenrechtlich geschützter Kunststoff Luxotherm® bietet eine enorme Resistenz gegen UV Strahlung und ist komplett frei von Chloriden. Für höhere Temperaturen im Anwendungsbereich sind alle Buchstaben, Zeichen und Einschubleisten auch als Aluminiumausführung erhältlich. Unsere Steckschilder werden auf Wunsch direkt inklusive des benötigten Befestigungsmaterials geliefert.



### Serie 18

Leistenlänge = 126 mm, halbe Außenelemente



### Serie 06/09

Leistenlänge = 126 mm, ganze Außenelemente

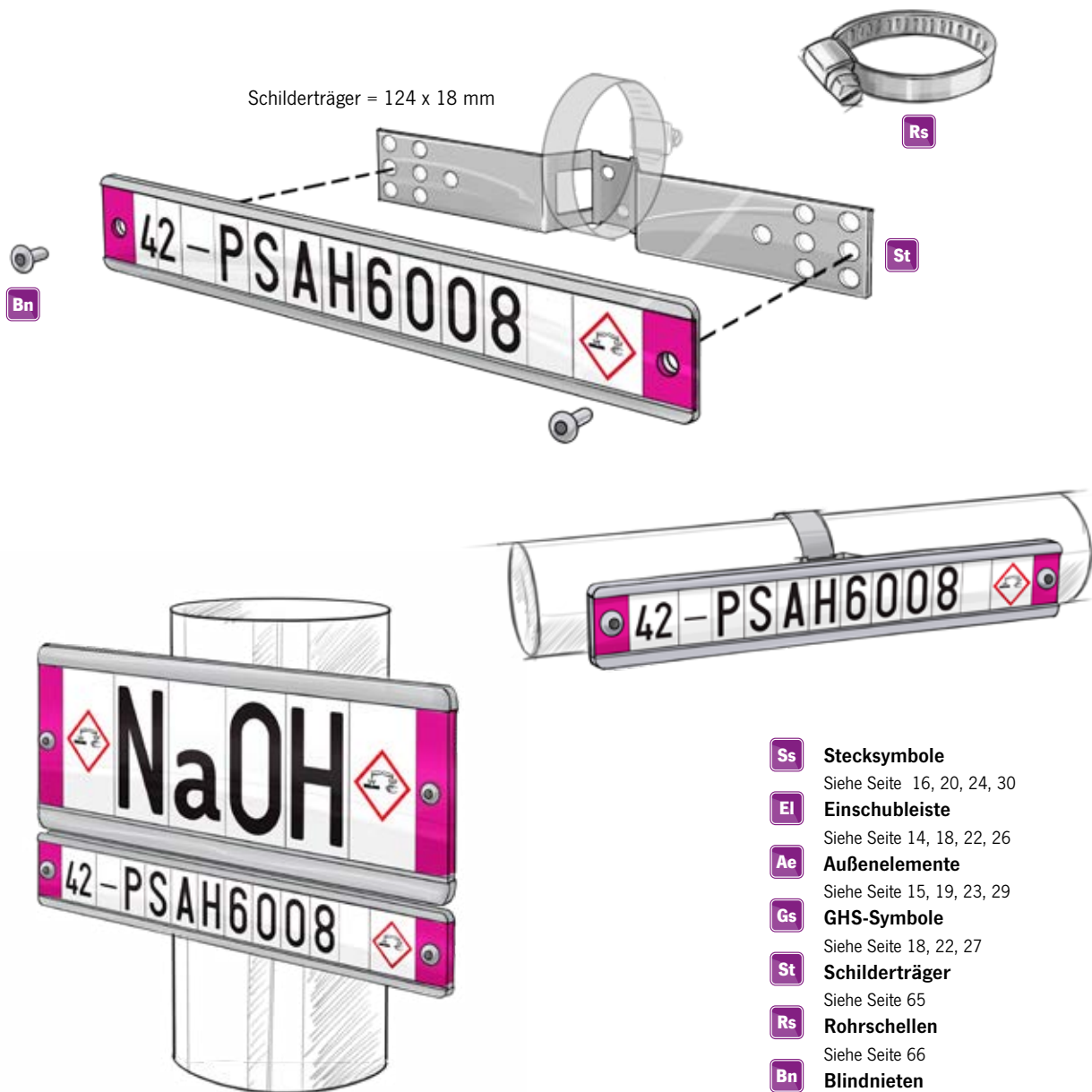

- Ss** **Stecksymbole**  
Siehe Seite 16, 20, 24, 30
- EI** **Einschubleiste**  
Siehe Seite 14, 18, 22, 26
- Ae** **Außenelemente**  
Siehe Seite 15, 19, 23, 29
- Gs** **GHS-Symbole**  
Siehe Seite 18, 22, 27
- St** **Schilderträger**  
Siehe Seite 65
- Rs** **Rohrschellen**  
Siehe Seite 66
- Bn** **Blindnieten**  
Siehe Seite 68



### Symbolanzahl und Erkennungsweiten

Die Höhe der Schrift ist entscheidend für die Erkennungsweite Ihres Schildes. Deshalb bieten wir unser Stecksystem in verschiedenen Serien an, welche gute Lesbarkeit im Nahbereich aber auch auf weitere Entfernung zulassen. Haben Sie die gewünschte Erkennungsweite und die sich daraus ergebende Schriftgröße gewählt, kommt es nun auf die Länge des Textes an.

Aus der Übersicht können Sie entnehmen, wie viele Symbole Sie in eine Einschubleiste der jeweiligen Länge nach hinein bekommen. Auf der rechten Seite finden Sie zudem Beispiele wie unsere Serien miteinander kombiniert werden können und wie Sondersymbole beispielsweise für Kennzeichnung nach GHS ideal eingebunden werden können.

### Kombinationsmöglichkeiten der Serien im Stecksystem

	Serie 45	Serie 06	Serie 09	Serie 18
<b>Schriftgröße</b>	5 mm	8 mm	10 mm	30 mm
<b>Erkennungsweite</b>	<b>1,5 Meter</b>	<b>2,4 Meter</b>	<b>3 Meter</b>	<b>9 Meter</b>

Leistenlänge	Stecksymbolmengen (mit ganzen Außenelementen)			
45 mm	6	-	-	-
54 mm	8	-	-	-
63 mm	10	-	-	-
72 mm	12	9	6	2 / 3*
81 mm	14	-	-	-
90 mm	16	12	8	3 / 4*
99 mm	18	-	-	-
108 mm	20	15	10	4 / 5*
126 mm	24	18	12	5 / 6*
144 mm	28	21	14	6 / 7*
162 mm	32	24	16	7 / 8*
180 mm	36	27	18	8 / 9*
198 mm	-	30	20	9 / 10*
216 mm	-	33	22	10 / 11*
234 mm	-	36	24	11 / 12*
252 mm	-	39	26	12 / 13*
270 mm	-	42	28	13 / 14*
288 mm	-	45	30	14 / 15*
306 mm	-	48	32	15 / 16*
324 mm	-	51	34	16 / 17*
342 mm	-	-	-	17 / 18*
360 mm	-	-	-	18 / 19*

- = Länge nicht verfügbar

\*Mit halben Außenelementen

= Siehe Beispiel Seite 13

Beispiele in Originalgröße

Serie 45



Serie 06

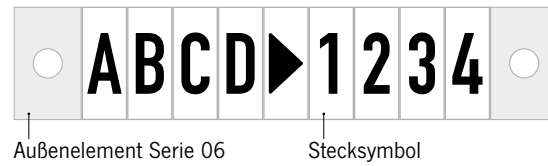

Serie 09

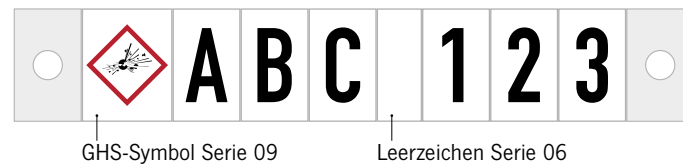
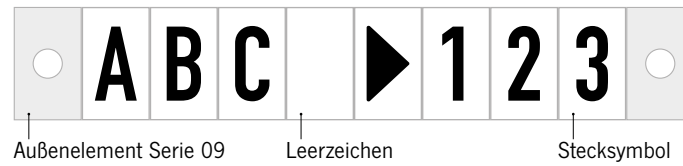

Serie 18

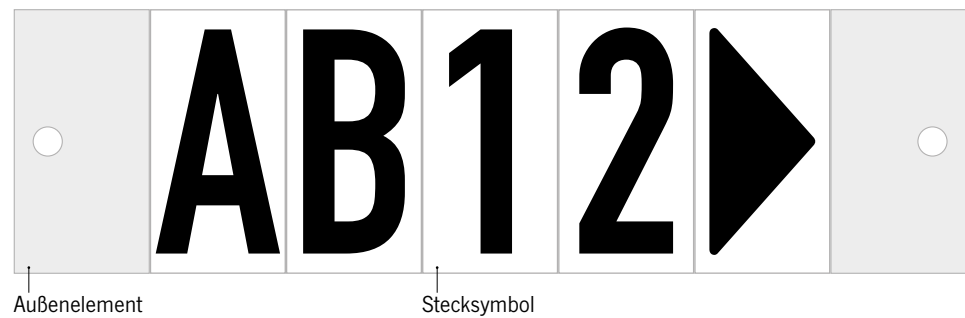

## Serie 45

Erkennungsweite 1,5 Meter

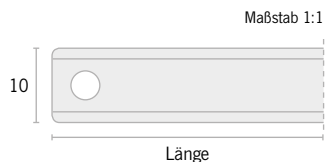

### EI Einschubleisten

Material		Menge in VE	Art.Nr.		
Kunststoff, chloridfrei <b>K</b> / Aluminium, eloxiert <b>A</b>		5 Stück	0002		
Länge	Stecksymbolanzahl*	Mat.	Mat.		
45 mm	6	<b>Bestellnr.</b> <b>K</b> <b>2061</b>	<b>A</b> <b>2049</b>		
		Preis € 1,70	€ 2,55		
54 mm	8	<b>Bestellnr.</b> <b>K</b> <b>2062</b>	<b>A</b> <b>2050</b>		
		Preis € 1,85	€ 2,70		
63 mm	10	<b>Bestellnr.</b> <b>K</b> <b>2063</b>	<b>A</b> <b>2051</b>		
		Preis € 2,00	€ 2,85		
72 mm	12	<b>Bestellnr.</b> <b>K</b> <b>2064</b>	<b>A</b> <b>2052</b>		
		Preis € 2,15	€ 3,00		
81 mm	14	<b>Bestellnr.</b> <b>K</b> <b>2065</b>	<b>A</b> <b>2053</b>		
		Preis € 2,30	€ 3,15		
90 mm	16	<b>Bestellnr.</b> <b>K</b> <b>2066</b>	<b>A</b> <b>2054</b>		
		Preis € 2,45	€ 3,30		
99 mm	18	<b>Bestellnr.</b> <b>K</b> <b>2067</b>	<b>A</b> <b>2055</b>		
		Preis € 2,60	€ 3,45		
108 mm	20	<b>Bestellnr.</b> <b>K</b> <b>2068</b>	<b>A</b> <b>2056</b>		
		Preis € 2,75	€ 3,60		
126 mm	24	<b>Bestellnr.</b> <b>K</b> <b>2069</b>	<b>A</b> <b>2057</b>		
		Preis € 3,05	€ 3,90		
144 mm	28	<b>Bestellnr.</b> <b>K</b> <b>2070</b>	<b>A</b> <b>2058</b>		
		Preis € 3,35	€ 4,20		
162 mm	32	<b>Bestellnr.</b> <b>K</b> <b>2071</b>	<b>A</b> <b>2059</b>		
		Preis € 3,65	€ 4,50		

\*Bei der Anzahl der Symbole ist berücksichtigt, dass immer 2 Außenelemente hinzu kommen

#### Befestigung

Finden Sie die passende Befestigung aus unserem System für Ihre Anlage ab Seite 65

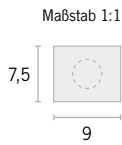

## **Ae** Außenelemente

**Material** Luxotherm® L / Aluminium, eloxiert **A** **Menge in VE** 15 Stück **Art.Nr.** 0001

		<b>DIN 2403</b>		Sauerstoff	Wasser	Wasserdampf	Luft
		Keine Farbe		RAL5005	RAL6032	RAL3001	RAL7004
<i>Ausführung</i>		<i>Mat.</i>	Neutral	Gruppe 0	Gruppe 1	Gruppe 2	Gruppe 3
Nicht gelocht	Bestellnr.	L	2338	2322	2324	2326	2328
	Preis		€ 1,15	€ 1,15	€ 1,15	€ 1,15	€ 1,15
Gelocht	Bestellnr.	A	2318	2302	2304	2306	2308
	Preis		€ 2,10	€ 2,10	€ 2,10	€ 2,10	€ 2,10
Nicht gelocht	Bestellnr.	L	2337	2321	2323	2325	2327
	Preis		€ 1,15	€ 1,15	€ 1,15	€ 1,15	€ 1,15
Gelocht	Bestellnr.	A	2317	2301	2303	2305	2307
	Preis		€ 2,10	€ 2,10	€ 2,10	€ 2,10	€ 2,10
		<b>Gase</b>		Säuren	Laugen	Flüssigkeiten / Feststoffe	Zusatzfarbe
		RAL1003		RAL2010	RAL4008	RAL8002	Schwarz
<i>Ausführung</i>		<i>Mat.</i>	Gruppe 4/5	Gruppe 6	Gruppe 7	Gruppe 8/9	Zusatz
Nicht gelocht	Bestellnr.	L	2330	2332	2334	2336	2340
	Preis		€ 1,15	€ 1,15	€ 1,15	€ 1,15	€ 1,15
Gelocht	Bestellnr.	A	2310	2312	2314	2316	2320
	Preis		€ 2,10	€ 2,10	€ 2,10	€ 2,10	€ 2,10
Nicht gelocht	Bestellnr.	L	2329	2331	2333	2335	2339
	Preis		€ 1,15	€ 1,15	€ 1,15	€ 1,15	€ 1,15
Gelocht	Bestellnr.	A	2309	2311	2313	2315	2319
	Preis		€ 2,10	€ 2,10	€ 2,10	€ 2,10	€ 2,10
		<b>NEN 3050</b>		Dampf	Feuerlöschmedien	Gase und flüssige Gase	Laugen und Basen
		Keine Farbe		RAL9006	RAL3000	RAL1004	RAL4001
<i>Ausführung</i>		<i>Mat.</i>	Keine Farbe				
Nicht gelocht	Bestellnr.	L	2338	2372	2362	2364	2360
	Preis		€ 1,15	€ 1,15	€ 1,15	€ 1,15	€ 1,15
Gelocht	Bestellnr.	A	2318	2354	2344	2346	2342
	Preis		€ 2,10	€ 2,10	€ 2,10	€ 2,10	€ 2,10
Nicht gelocht	Bestellnr.	L	2337	2371	2361	2363	2359
	Preis		€ 1,15	€ 1,15	€ 1,15	€ 1,15	€ 1,15
Gelocht	Bestellnr.	A	2317	2353	2343	2345	2341
	Preis		€ 2,10	€ 2,10	€ 2,10	€ 2,10	€ 2,10
		<b>Luft und Vakuum</b>		Öle und brennbare Flüssigkeiten	Säuren	Wasser	Andere Flüssigkeiten
		RAL5012		RAL8001	RAL2008	RAL6010	Schwarz
<i>Ausführung</i>		<i>Mat.</i>	RAL5012				
Nicht gelocht	Bestellnr.	L	2366	2368	2376	2374	2340
	Preis		€ 1,15	€ 1,15	€ 1,15	€ 1,15	€ 1,15
Gelocht	Bestellnr.	A	2348	2350	2358	2356	2320
	Preis		€ 2,10	€ 2,10	€ 2,10	€ 2,10	€ 2,10
Nicht gelocht	Bestellnr.	L	2365	2367	2375	2373	2339
	Preis		€ 1,15	€ 1,15	€ 1,15	€ 1,15	€ 1,15
Gelocht	Bestellnr.	A	2347	2349	2357	2355	2319
	Preis		€ 2,10	€ 2,10	€ 2,10	€ 2,10	€ 2,10

## Serie 45

Erkennungsweite 1,5 Meter

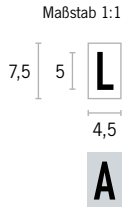

### Ss Stecksymbole

		<b>Material (Farben)</b>								<b>Menge in VE</b>	<b>Art.Nr.</b>
		Luxotherm® <b>L</b> (Weiß/Schwarz) / Aluminium, eloxiert <b>A</b> (Silber/Schwarz)								25 Stück	0003
		<b>A</b>	<b>a</b>	<b>B</b>	<b>b</b>	<b>C</b>	<b>c</b>	<b>D</b>	<b>d</b>	<b>E</b>	<b>e</b>
<i>Mat.</i>											
<b>Bestellnr.</b>	<b>L</b>	<b>1906</b>	<b>1939</b>	<b>1908</b>	<b>1941</b>	<b>1909</b>	<b>1942</b>	<b>1910</b>	<b>1943</b>	<b>1911</b>	<b>1944</b>
<b>Preis</b>		€ 1,05	€ 1,05	€ 1,05	€ 1,05	€ 1,05	€ 1,05	€ 1,05	€ 1,05	€ 1,05	€ 1,05
<b>Bestellnr.</b>	<b>A</b>	<b>1816</b>	<b>1849</b>	<b>1818</b>	<b>1851</b>	<b>1819</b>	<b>1852</b>	<b>1820</b>	<b>1853</b>	<b>1821</b>	<b>1854</b>
<b>Preis</b>		€ 1,90	€ 1,90	€ 1,90	€ 1,90	€ 1,90	€ 1,90	€ 1,90	€ 1,90	€ 1,90	€ 1,90
		<b>F</b>	<b>f</b>	<b>G</b>	<b>g</b>	<b>H</b>	<b>h</b>	<b>I</b>	<b>i</b>	<b>J</b>	<b>j</b>
<i>Mat.</i>											
<b>Bestellnr.</b>	<b>L</b>	<b>1912</b>	<b>1945</b>	<b>1913</b>	<b>1946</b>	<b>1914</b>	<b>1947</b>	<b>1915</b>	<b>1948</b>	<b>1916</b>	<b>1949</b>
<b>Preis</b>		€ 1,05	€ 1,05	€ 1,05	€ 1,05	€ 1,05	€ 1,05	€ 1,05	€ 1,05	€ 1,05	€ 1,05
<b>Bestellnr.</b>	<b>A</b>	<b>1822</b>	<b>1855</b>	<b>1823</b>	<b>1856</b>	<b>1824</b>	<b>1857</b>	<b>1825</b>	<b>1858</b>	<b>1826</b>	<b>1859</b>
<b>Preis</b>		€ 1,90	€ 1,90	€ 1,90	€ 1,90	€ 1,90	€ 1,90	€ 1,90	€ 1,90	€ 1,90	€ 1,90
		<b>K</b>	<b>k</b>	<b>L</b>	<b>l</b>	<b>M</b>	<b>m</b>	<b>N</b>	<b>n</b>	<b>O</b>	<b>o</b>
<i>Mat.</i>											
<b>Bestellnr.</b>	<b>L</b>	<b>1917</b>	<b>1950</b>	<b>1918</b>	<b>1951</b>	<b>1919</b>	<b>1952</b>	<b>1920</b>	<b>1953</b>	<b>1921</b>	<b>1954</b>
<b>Preis</b>		€ 1,05	€ 1,05	€ 1,05	€ 1,05	€ 1,05	€ 1,05	€ 1,05	€ 1,05	€ 1,05	€ 1,05
<b>Bestellnr.</b>	<b>A</b>	<b>1827</b>	<b>1860</b>	<b>1828</b>	<b>1861</b>	<b>1829</b>	<b>1862</b>	<b>1830</b>	<b>1863</b>	<b>1831</b>	<b>1864</b>
<b>Preis</b>		€ 1,90	€ 1,90	€ 1,90	€ 1,90	€ 1,90	€ 1,90	€ 1,90	€ 1,90	€ 1,90	€ 1,90
		<b>P</b>	<b>p</b>	<b>Q</b>	<b>q</b>	<b>R</b>	<b>r</b>	<b>S</b>	<b>s</b>	<b>T</b>	<b>t</b>
<i>Mat.</i>											
<b>Bestellnr.</b>	<b>L</b>	<b>1923</b>	<b>1956</b>	<b>1924</b>	<b>1957</b>	<b>1925</b>	<b>1958</b>	<b>1926</b>	<b>1959</b>	<b>1927</b>	<b>1960</b>
<b>Preis</b>		€ 1,05	€ 1,05	€ 1,05	€ 1,05	€ 1,05	€ 1,05	€ 1,05	€ 1,05	€ 1,05	€ 1,05
<b>Bestellnr.</b>	<b>A</b>	<b>1833</b>	<b>1866</b>	<b>1834</b>	<b>1867</b>	<b>1835</b>	<b>1868</b>	<b>1836</b>	<b>1869</b>	<b>1837</b>	<b>1870</b>
<b>Preis</b>		€ 1,90	€ 1,90	€ 1,90	€ 1,90	€ 1,90	€ 1,90	€ 1,90	€ 1,90	€ 1,90	€ 1,90
		<b>U</b>	<b>u</b>	<b>V</b>	<b>v</b>	<b>W</b>	<b>w</b>	<b>X</b>	<b>x</b>	<b>Y</b>	<b>y</b>
<i>Mat.</i>											
<b>Bestellnr.</b>	<b>L</b>	<b>1928</b>	<b>1961</b>	<b>1930</b>	<b>1963</b>	<b>1931</b>	<b>1964</b>	<b>1932</b>	<b>1965</b>	<b>1933</b>	<b>1966</b>
<b>Preis</b>		€ 1,05	€ 1,05	€ 1,05	€ 1,05	€ 1,05	€ 1,05	€ 1,05	€ 1,05	€ 1,05	€ 1,05
<b>Bestellnr.</b>	<b>A</b>	<b>1838</b>	<b>1871</b>	<b>1840</b>	<b>1873</b>	<b>1841</b>	<b>1874</b>	<b>1842</b>	<b>1875</b>	<b>1843</b>	<b>1876</b>
<b>Preis</b>		€ 1,90	€ 1,90	€ 1,90	€ 1,90	€ 1,90	€ 1,90	€ 1,90	€ 1,90	€ 1,90	€ 1,90



		<i>Mat.</i>									
		Z	z	Ä	ä	Ö	ö	Ü	ü	0	1
<b>Bestellnr.</b>	<b>L</b>	1934	1967	1907	1940	1922	1955	1929	1962	1982	1983
<b>Preis</b>		€ 1,05	€ 1,05	€ 1,05	€ 1,05	€ 1,05	€ 1,05	€ 1,05	€ 1,05	€ 1,05	€ 1,05
<b>Bestellnr.</b>	<b>A</b>	1844	1877	1817	1850	1832	1865	1839	1872	1892	1893
<b>Preis</b>		€ 1,90	€ 1,90	€ 1,90	€ 1,90	€ 1,90	€ 1,90	€ 1,90	€ 1,90	€ 1,90	€ 1,90

		<i>Mat.</i>									
		2	3	4	5	6	7	8	9	²	²
<b>Bestellnr.</b>	<b>L</b>	1984	1985	1986	1987	1988	1989	1990	1991	1935	1979
<b>Preis</b>		€ 1,05	€ 1,05	€ 1,05	€ 1,05	€ 1,05	€ 1,05	€ 1,05	€ 1,05	€ 1,05	€ 1,05
<b>Bestellnr.</b>	<b>A</b>	1894	1895	1896	1897	1898	1899	1900	1901	1845	1889
<b>Preis</b>		€ 1,90	€ 1,90	€ 1,90	€ 1,90	€ 1,90	€ 1,90	€ 1,90	€ 1,90	€ 1,90	€ 1,90

		<i>Mat.</i>									
		3	³	4	⁴	!	:	=	+	(	)
<b>Bestellnr.</b>	<b>L</b>	1936	1980	1937	1981	1903	1904	1905	1975	1938	1968
<b>Preis</b>		€ 1,05	€ 1,05	€ 1,05	€ 1,05	€ 1,05	€ 1,05	€ 1,05	€ 1,05	€ 1,05	€ 1,05
<b>Bestellnr.</b>	<b>A</b>	1846	1890	1847	1891	1813	1814	1815	1885	1848	1878
<b>Preis</b>		€ 1,90	€ 1,90	€ 1,90	€ 1,90	€ 1,90	€ 1,90	€ 1,90	€ 1,90	€ 1,90	€ 1,90

		<i>Mat.</i>									
		,	.	-	▶	▲	±	%	/	"	
<b>Bestellnr.</b>	<b>L</b>	1969	1977	1971	1972	1973	1974	1976	1978	1992	1970
<b>Preis</b>		€ 1,05	€ 1,05	€ 1,05	€ 1,05	€ 1,05	€ 1,05	€ 1,05	€ 1,05	€ 1,05	€ 1,05
<b>Bestellnr.</b>	<b>A</b>	1879	1887	1881	1882	1883	1884	1886	1888	1902	1880
<b>Preis</b>		€ 1,90	€ 1,90	€ 1,90	€ 1,90	€ 1,90	€ 1,90	€ 1,90	€ 1,90	€ 1,90	€ 1,90

## Serie 06

Erkennungsweite 2,4 Meter

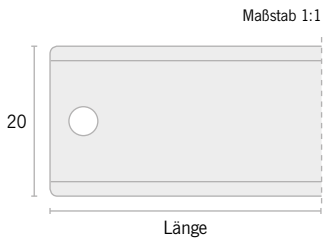

### EI Einschubleisten

Material		Menge in VE	Art.Nr.
Kunststoff, chloridfrei <b>K</b> / Aluminium, eloxiert <b>A</b>		5 Stück	0002
Länge	Stecksymbolanzahl*	Mat.	Mat.
72 mm	9	<b>Bestellnr.</b> <b>K</b> <b>2008</b>	<b>1993</b>
		<b>Preis</b> € 2,75	€ 4,00
90 mm	12	<b>Bestellnr.</b> <b>K</b> <b>2009</b>	<b>1994</b>
		<b>Preis</b> € 3,00	€ 4,25
108 mm	15	<b>Bestellnr.</b> <b>K</b> <b>2010</b>	<b>1995</b>
		<b>Preis</b> € 3,25	€ 4,50
126 mm	18	<b>Bestellnr.</b> <b>K</b> <b>2011</b>	<b>1996</b>
		<b>Preis</b> € 3,50	€ 4,75
144 mm	21	<b>Bestellnr.</b> <b>K</b> <b>2012</b>	<b>1997</b>
		<b>Preis</b> € 3,75	€ 5,00
162 mm	24	<b>Bestellnr.</b> <b>K</b> <b>2013</b>	<b>1998</b>
		<b>Preis</b> € 4,00	€ 5,25
180 mm	27	<b>Bestellnr.</b> <b>K</b> <b>2014</b>	<b>1999</b>
		<b>Preis</b> € 4,25	€ 5,50
198 mm	30	<b>Bestellnr.</b> <b>K</b> <b>2015</b>	<b>2000</b>
		<b>Preis</b> € 4,50	€ 5,75
216 mm	33	<b>Bestellnr.</b> <b>K</b> <b>2016</b>	<b>2001</b>
		<b>Preis</b> € 4,75	€ 6,00
234 mm	36	<b>Bestellnr.</b> <b>K</b> <b>2017</b>	<b>2002</b>
		<b>Preis</b> € 5,00	€ 6,25
252 mm	39	<b>Bestellnr.</b> <b>K</b> <b>2018</b>	<b>2003</b>
		<b>Preis</b> € 5,25	€ 6,50
270 mm	42	<b>Bestellnr.</b> <b>K</b> <b>2019</b>	<b>2004</b>
		<b>Preis</b> € 5,50	€ 6,75
288 mm	45	<b>Bestellnr.</b> <b>K</b> <b>2020</b>	<b>2005</b>
		<b>Preis</b> € 6,00	€ 7,25
306 mm	48	<b>Bestellnr.</b> <b>K</b> <b>2021</b>	<b>2006</b>
		<b>Preis</b> € 6,50	€ 7,85
324 mm	51	<b>Bestellnr.</b> <b>K</b> <b>2022</b>	<b>2007</b>
		<b>Preis</b> € 7,00	€ 8,35

\*Bei der Anzahl der Symbole ist berücksichtigt, dass immer 2 Außenelemente hinzu kommen.  
1 GHS-Symbol hat die gleiche Breite wie 2 Stecksymbole.

### Gs Globally Harmonized System (GHS) Symbole

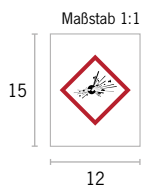

Material		Menge in VE	Art.Nr.		
Luxotherm® <b>L</b> / Aluminium, eloxiert <b>A</b>		10 Stück	0003		
<b>Mat.</b>	<b>GHS 01</b>	<b>GHS 02</b>	<b>GHS 03</b>	<b>GHS 04</b>	<b>GHS 05</b>
<b>Bestellnr.</b>	<b>L</b> <b>1246</b>	<b>1247</b>	<b>1248</b>	<b>1249</b>	<b>1250</b>
<b>Preis</b>	€ 1,65	€ 1,65	€ 1,65	€ 1,65	€ 1,65
<b>Bestellnr.</b>	<b>A</b> <b>1237</b>	<b>1238</b>	<b>1239</b>	<b>1240</b>	<b>1241</b>
<b>Preis</b>	€ 3,30	€ 3,30	€ 3,30	€ 3,30	€ 3,30
<b>Mat.</b>	<b>GHS 06</b>	<b>GHS 07</b>	<b>GHS 08</b>	<b>GHS 09</b>	
<b>Bestellnr.</b>	<b>L</b> <b>1251</b>	<b>1252</b>	<b>1253</b>	<b>1254</b>	
<b>Preis</b>	€ 1,65	€ 1,65	€ 1,65	€ 1,65	
<b>Bestellnr.</b>	<b>A</b> <b>1242</b>	<b>1243</b>	<b>1244</b>	<b>1245</b>	
<b>Preis</b>	€ 3,30	€ 3,30	€ 3,30	€ 3,30	

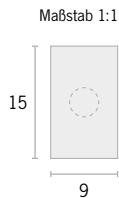

## Ae Außenelemente

**Material** Luxotherm® **L** (Gelb/Schwarz) | **L** (Weiß/Schwarz) / Aluminium, eloxiert **A** (Silber/Schwarz) **Menge in VE** 15 Stück **Art.Nr.** 0001

DIN 2403		Keine Farbe	Sauerstoff RAL5005 Gruppe 0	Wasser RAL6032 Gruppe 1	Wasserdampf RAL3001 Gruppe 2	Luft RAL7004 Gruppe 3
Ausführung	Mat.	Neutral				
Nicht gelocht	Bestellnr. <b>L</b>	<b>41694</b>	-	-	-	-
	Preis	€ 1,30	-	-	-	-
	Bestellnr. <b>L</b>	<b>2110</b>	<b>2094</b>	<b>2096</b>	<b>2098</b>	<b>2100</b>
Preis	€ 1,30	€ 1,30	€ 1,30	€ 1,30	€ 1,30	
Gelocht	Bestellnr. <b>A</b>	<b>2090</b>	<b>2074</b>	<b>2076</b>	<b>2078</b>	<b>2080</b>
	Preis	€ 2,40	€ 2,40	€ 2,40	€ 2,40	€ 2,40
	Bestellnr. <b>L</b>	<b>41695</b>	-	-	-	-
Preis	€ 1,30	-	-	-	-	
Gelocht	Bestellnr. <b>L</b>	<b>2109</b>	<b>2093</b>	<b>2095</b>	<b>2097</b>	<b>2099</b>
	Preis	€ 1,30	€ 1,30	€ 1,30	€ 1,30	€ 1,30
	Bestellnr. <b>A</b>	<b>2089</b>	<b>2073</b>	<b>2075</b>	<b>2077</b>	<b>2079</b>
Preis	€ 2,40	€ 2,40	€ 2,40	€ 2,40	€ 2,40	

		Gase RAL1003 Gruppe 4/5	Säuren RAL2010 Gruppe 6	Laugen RAL4008 Gruppe 7	Flüssigkeiten / Feststoffe RAL8002 Gruppe 8/9	Zusatzfarbe Schwarz Zusatz
Ausführung	Mat.					
Nicht gelocht	Bestellnr. <b>L</b>	<b>2102</b>	<b>2104</b>	<b>2106</b>	<b>2108</b>	<b>2112</b>
	Preis	€ 1,30	€ 1,30	€ 1,30	€ 1,30	€ 1,30
	Bestellnr. <b>A</b>	<b>2082</b>	<b>2084</b>	<b>2086</b>	<b>2088</b>	<b>2092</b>
Preis	€ 2,40	€ 2,40	€ 2,40	€ 2,40	€ 2,40	
Gelocht	Bestellnr. <b>L</b>	<b>2101</b>	<b>2103</b>	<b>2105</b>	<b>2107</b>	<b>2111</b>
	Preis	€ 1,30	€ 1,30	€ 1,30	€ 1,30	€ 1,30
	Bestellnr. <b>A</b>	<b>2081</b>	<b>2083</b>	<b>2085</b>	<b>2087</b>	<b>2091</b>
Preis	€ 2,40	€ 2,40	€ 2,40	€ 2,40	€ 2,40	

NEN 3050		Keine Farbe	Dampf RAL9006	Feuerlöschmedien RAL3000	Gase und flüssige Gase RAL1004	Laugen und Basen RAL4001
Ausführung	Mat.					
Nicht gelocht	Bestellnr. <b>L</b>	<b>41694</b>	-	-	-	-
	Preis	€ 1,30	-	-	-	-
	Bestellnr. <b>L</b>	<b>2110</b>	<b>2144</b>	<b>2134</b>	<b>2136</b>	<b>2132</b>
Preis	€ 1,30	€ 1,30	€ 1,30	€ 1,30	€ 1,30	
Gelocht	Bestellnr. <b>A</b>	<b>2090</b>	<b>2126</b>	<b>2116</b>	<b>2118</b>	<b>2114</b>
	Preis	€ 2,40	€ 2,40	€ 2,40	€ 2,40	€ 2,40
	Bestellnr. <b>L</b>	<b>41695</b>	-	-	-	-
Preis	€ 1,30	-	-	-	-	
Gelocht	Bestellnr. <b>L</b>	<b>2109</b>	<b>2143</b>	<b>2133</b>	<b>2135</b>	<b>2131</b>
	Preis	€ 1,30	€ 1,30	€ 1,30	€ 1,30	€ 1,30
	Bestellnr. <b>A</b>	<b>2089</b>	<b>2125</b>	<b>2115</b>	<b>2117</b>	<b>2113</b>
Preis	€ 2,40	€ 2,40	€ 2,40	€ 2,40	€ 2,40	

		Luft und Vakuum RAL5012	Öle und brennbare Flüssigkeiten RAL8001	Säuren RAL2008	Wasser RAL6010	Andere Flüssigkeiten Schwarz
Ausführung	Mat.					
Nicht gelocht	Bestellnr. <b>L</b>	<b>2138</b>	<b>2140</b>	<b>2148</b>	<b>2146</b>	<b>2112</b>
	Preis	€ 1,30	€ 1,30	€ 1,30	€ 1,30	€ 1,30
	Bestellnr. <b>A</b>	<b>2120</b>	<b>2122</b>	<b>2130</b>	<b>2128</b>	<b>2092</b>
Preis	€ 2,40	€ 2,40	€ 2,40	€ 2,40	€ 2,40	
Gelocht	Bestellnr. <b>L</b>	<b>2137</b>	<b>2139</b>	<b>2147</b>	<b>2145</b>	<b>2111</b>
	Preis	€ 1,30	€ 1,30	€ 1,30	€ 1,30	€ 1,30
	Bestellnr. <b>A</b>	<b>2119</b>	<b>2121</b>	<b>2129</b>	<b>2127</b>	<b>2091</b>
Preis	€ 2,40	€ 2,40	€ 2,40	€ 2,40	€ 2,40	

## Serie 06

Erkennungsweite 2,4 Meter

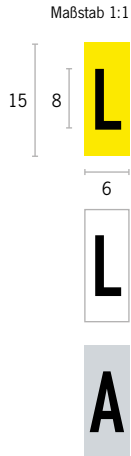

### Ss Stecksymbole

Material (Farben)		Menge in VE								Art.Nr.	
Luxotherm® <b>L</b> (Gelb/Schwarz)   <b>L</b> (Weiß/Schwarz) / Aluminium, eloxiert <b>A</b> (Silber/Schwarz)		20 Stück								0003	
		<b>A</b>	<b>a</b>	<b>B</b>	<b>b</b>	<b>C</b>	<b>c</b>	<b>D</b>	<b>d</b>	<b>E</b>	<b>e</b>
Bestellnr.	<b>L</b>	1062	1128	1066	1132	1068	1134	1070	1136	1072	1138
Preis	<b>L</b>	€ 1,10	€ 1,10	€ 1,10	€ 1,10	€ 1,10	€ 1,10	€ 1,10	€ 1,10	€ 1,10	€ 1,10
Bestellnr.	<b>L</b>	1063	1129	1067	1133	1069	1135	1071	1137	1073	1139
Preis	<b>L</b>	€ 1,10	€ 1,10	€ 1,10	€ 1,10	€ 1,10	€ 1,10	€ 1,10	€ 1,10	€ 1,10	€ 1,10
Bestellnr.	<b>A</b>	969	1002	971	1004	972	1005	973	1006	974	1007
Preis	<b>A</b>	€ 2,00	€ 2,00	€ 2,00	€ 2,00	€ 2,00	€ 2,00	€ 2,00	€ 2,00	€ 2,00	€ 2,00
		<b>F</b>	<b>f</b>	<b>G</b>	<b>g</b>	<b>H</b>	<b>h</b>	<b>I</b>	<b>i</b>	<b>J</b>	<b>j</b>
Bestellnr.	<b>L</b>	1074	1140	1076	1142	1078	1144	1080	1146	1082	1148
Preis	<b>L</b>	€ 1,10	€ 1,10	€ 1,10	€ 1,10	€ 1,10	€ 1,10	€ 1,10	€ 1,10	€ 1,10	€ 1,10
Bestellnr.	<b>L</b>	1075	1141	1077	1143	1079	1145	1081	1147	1083	1149
Preis	<b>L</b>	€ 1,10	€ 1,10	€ 1,10	€ 1,10	€ 1,10	€ 1,10	€ 1,10	€ 1,10	€ 1,10	€ 1,10
Bestellnr.	<b>A</b>	975	1008	976	1009	977	1010	978	1011	979	1012
Preis	<b>A</b>	€ 2,00	€ 2,00	€ 2,00	€ 2,00	€ 2,00	€ 2,00	€ 2,00	€ 2,00	€ 2,00	€ 2,00
		<b>K</b>	<b>k</b>	<b>L</b>	<b>l</b>	<b>M</b>	<b>m</b>	<b>N</b>	<b>n</b>	<b>O</b>	<b>o</b>
Bestellnr.	<b>L</b>	1084	1150	1086	1152	1088	1154	1090	1156	1092	1158
Preis	<b>L</b>	€ 1,10	€ 1,10	€ 1,10	€ 1,10	€ 1,10	€ 1,10	€ 1,10	€ 1,10	€ 1,10	€ 1,10
Bestellnr.	<b>L</b>	1085	1151	1087	1153	1089	1155	1091	1157	1093	1159
Preis	<b>L</b>	€ 1,10	€ 1,10	€ 1,10	€ 1,10	€ 1,10	€ 1,10	€ 1,10	€ 1,10	€ 1,10	€ 1,10
Bestellnr.	<b>A</b>	980	1013	981	1014	982	1015	983	1016	984	1017
Preis	<b>A</b>	€ 2,00	€ 2,00	€ 2,00	€ 2,00	€ 2,00	€ 2,00	€ 2,00	€ 2,00	€ 2,00	€ 2,00
		<b>P</b>	<b>p</b>	<b>Q</b>	<b>q</b>	<b>R</b>	<b>r</b>	<b>S</b>	<b>s</b>	<b>T</b>	<b>t</b>
Bestellnr.	<b>L</b>	1096	1162	1098	1164	1100	1166	1102	1168	1104	1170
Preis	<b>L</b>	€ 1,10	€ 1,10	€ 1,10	€ 1,10	€ 1,10	€ 1,10	€ 1,10	€ 1,10	€ 1,10	€ 1,10
Bestellnr.	<b>L</b>	1097	1163	1099	1165	1101	1167	1103	1169	1105	1171
Preis	<b>L</b>	€ 1,10	€ 1,10	€ 1,10	€ 1,10	€ 1,10	€ 1,10	€ 1,10	€ 1,10	€ 1,10	€ 1,10
Bestellnr.	<b>A</b>	986	1019	987	1020	988	1021	989	1022	990	1023
Preis	<b>A</b>	€ 2,00	€ 2,00	€ 2,00	€ 2,00	€ 2,00	€ 2,00	€ 2,00	€ 2,00	€ 2,00	€ 2,00
		<b>U</b>	<b>u</b>	<b>V</b>	<b>v</b>	<b>W</b>	<b>w</b>	<b>X</b>	<b>x</b>	<b>Y</b>	<b>y</b>
Bestellnr.	<b>L</b>	1106	1172	1110	1176	1112	1178	1114	1180	1116	1182
Preis	<b>L</b>	€ 1,10	€ 1,10	€ 1,10	€ 1,10	€ 1,10	€ 1,10	€ 1,10	€ 1,10	€ 1,10	€ 1,10
Bestellnr.	<b>L</b>	1107	1173	1111	1177	1113	1179	1115	1181	1117	1183
Preis	<b>L</b>	€ 1,10	€ 1,10	€ 1,10	€ 1,10	€ 1,10	€ 1,10	€ 1,10	€ 1,10	€ 1,10	€ 1,10
Bestellnr.	<b>A</b>	991	1024	993	1026	994	1027	995	1028	996	1029
Preis	<b>A</b>	€ 2,00	€ 2,00	€ 2,00	€ 2,00	€ 2,00	€ 2,00	€ 2,00	€ 2,00	€ 2,00	€ 2,00

		Z	z	Ä	ä	Ö	ö	Ü	ü	0	1
	Mat.										
Bestellnr.	L	1118	1184	1064	1130	1094	1160	1108	1174	1214	1216
Preis		€ 1,10	€ 1,10	€ 1,10	€ 1,10	€ 1,10	€ 1,10	€ 1,10	€ 1,10	€ 1,10	€ 1,10
Bestellnr.	L	1119	1185	1065	1131	1095	1161	1109	1175	1215	1217
Preis		€ 1,10	€ 1,10	€ 1,10	€ 1,10	€ 1,10	€ 1,10	€ 1,10	€ 1,10	€ 1,10	€ 1,10
Bestellnr.	A	997	1030	970	1003	985	1018	992	1025	1045	1046
Preis		€ 2,00	€ 2,00	€ 2,00	€ 2,00	€ 2,00	€ 2,00	€ 2,00	€ 2,00	€ 2,00	€ 2,00

		2	3	4	5	6	7	8	9	²	²
	Mat.										
Bestellnr.	L	1218	1220	1222	1224	1226	1228	1230	1232	1120	1208
Preis		€ 1,10	€ 1,10	€ 1,10	€ 1,10	€ 1,10	€ 1,10	€ 1,10	€ 1,10	€ 1,10	€ 1,10
Bestellnr.	L	1219	1221	1223	1225	1227	1229	1231	1233	1121	1209
Preis		€ 1,10	€ 1,10	€ 1,10	€ 1,10	€ 1,10	€ 1,10	€ 1,10	€ 1,10	€ 1,10	€ 1,10
Bestellnr.	A	1047	1048	1049	1050	1051	1052	1053	1054	998	1042
Preis		€ 2,00	€ 2,00	€ 2,00	€ 2,00	€ 2,00	€ 2,00	€ 2,00	€ 2,00	€ 2,00	€ 2,00

		3	³	4	⁴	!	:	=	+	(	)
	Mat.										
Bestellnr.	L	1122	1210	1124	1212	1056	1058	1060	1200	1126	1186
Preis		€ 1,10	€ 1,10	€ 1,10	€ 1,10	€ 1,10	€ 1,10	€ 1,10	€ 1,10	€ 1,10	€ 1,10
Bestellnr.	L	1123	1211	1125	1213	1057	1059	1061	1201	1127	1187
Preis		€ 1,10	€ 1,10	€ 1,10	€ 1,10	€ 1,10	€ 1,10	€ 1,10	€ 1,10	€ 1,10	€ 1,10
Bestellnr.	A	999	1043	1000	1044	966	967	968	1038	1001	1031
Preis		€ 2,00	€ 2,00	€ 2,00	€ 2,00	€ 2,00	€ 2,00	€ 2,00	€ 2,00	€ 2,00	€ 2,00

		,	.	-	▶	▲	±	%	/	“	”
	Mat.										
Bestellnr.	L	1188	1204	1192	1194	1196	1198	1202	1206	1234	1190
Preis		€ 1,10	€ 1,10	€ 1,10	€ 1,10	€ 1,10	€ 1,10	€ 1,10	€ 1,10	€ 1,10	€ 1,10
Bestellnr.	L	1189	1205	1193	1195	1197	1199	1203	1207	1235	1191
Preis		€ 1,10	€ 1,10	€ 1,10	€ 1,10	€ 1,10	€ 1,10	€ 1,10	€ 1,10	€ 1,10	€ 1,10
Bestellnr.	A	1032	1040	1034	1035	1036	1037	1039	1041	1055	1033
Preis		€ 2,00	€ 2,00	€ 2,00	€ 2,00	€ 2,00	€ 2,00	€ 2,00	€ 2,00	€ 2,00	€ 2,00

## Serie 09

Erkennungsweite 3 Meter

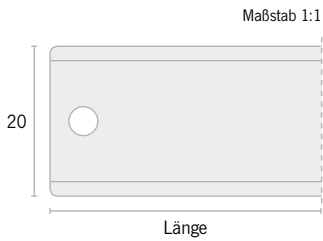

### EI Einschubleisten

Material		Menge in VE	Art.Nr.	
Kunststoff, chloridfrei <b>K</b> / Aluminium, eloxiert <b>A</b>		5 Stück	0002	
Länge	Stecksymbolanzahl*	Mat.	Mat.	
72 mm	6	Bestellnr. <b>K</b> 2008 Preis € 2,75	<b>A</b> 1993	€ 4,00
90 mm	8	Bestellnr. <b>K</b> 2009 Preis € 3,00	<b>A</b> 1994	€ 4,25
108 mm	10	Bestellnr. <b>K</b> 2010 Preis € 3,25	<b>A</b> 1995	€ 4,50
126 mm	12	Bestellnr. <b>K</b> 2011 Preis € 3,50	<b>A</b> 1996	€ 4,75
144 mm	14	Bestellnr. <b>K</b> 2012 Preis € 3,75	<b>A</b> 1997	€ 5,00
162 mm	16	Bestellnr. <b>K</b> 2013 Preis € 4,00	<b>A</b> 1998	€ 5,25
180 mm	18	Bestellnr. <b>K</b> 2014 Preis € 4,25	<b>A</b> 1999	€ 5,50
198 mm	20	Bestellnr. <b>K</b> 2015 Preis € 4,50	<b>A</b> 2000	€ 5,75
216 mm	22	Bestellnr. <b>K</b> 2016 Preis € 4,75	<b>A</b> 2001	€ 6,00
234 mm	24	Bestellnr. <b>K</b> 2017 Preis € 5,00	<b>A</b> 2002	€ 6,25
252 mm	26	Bestellnr. <b>K</b> 2018 Preis € 5,25	<b>A</b> 2003	€ 6,50
270 mm	28	Bestellnr. <b>K</b> 2019 Preis € 5,50	<b>A</b> 2004	€ 6,75
288 mm	30	Bestellnr. <b>K</b> 2020 Preis € 6,00	<b>A</b> 2005	€ 7,25
306 mm	32	Bestellnr. <b>K</b> 2021 Preis € 6,50	<b>A</b> 2006	€ 7,85
324 mm	34	Bestellnr. <b>K</b> 2022 Preis € 7,00	<b>A</b> 2007	€ 8,35

\*Bei der Anzahl der Symbole ist berücksichtigt, dass immer 2 Außenelemente hinzu kommen.

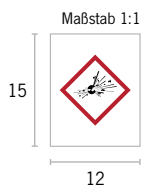

### Gs Globally Harmonized System (GHS) Symbole

Material		Menge in VE	Art.Nr.		
Luxotherm® <b>L</b> / Aluminium, eloxiert <b>A</b>		10 Stück	0003		
Mat.	GHS 01	GHS 02	GHS 03	GHS 04	GHS 05
Bestellnr. <b>L</b>	1246	1247	1248	1249	1250
Preis	€ 1,65	€ 1,65	€ 1,65	€ 1,65	€ 1,65
Bestellnr. <b>A</b>	1237	1238	1239	1240	1241
Preis	€ 3,30	€ 3,30	€ 3,30	€ 3,30	€ 3,30
Mat.	GHS 06	GHS 07	GHS 08	GHS 09	
Bestellnr. <b>L</b>	1251	1252	1253	1254	
Preis	€ 1,65	€ 1,65	€ 1,65	€ 1,65	
Bestellnr. <b>A</b>	1242	1243	1244	1245	
Preis	€ 3,30	€ 3,30	€ 3,30	€ 3,30	

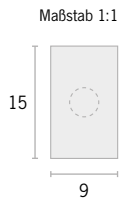

## Ae Außenelemente

**Material** Luxotherm® **L** (Gelb/Schwarz) | **L** (Weiß/Schwarz) / Aluminium, eloxiert **A** (Silber/Schwarz) **Menge in VE** 15 Stück **Art.Nr.** 0001

DIN 2403		Keine Farbe	Sauerstoff	Wasser	Wasserdampf	Luft
Ausführung	Mat.	Neutral	RAL5005 Gruppe 0	RAL6032 Gruppe 1	RAL3001 Gruppe 2	RAL7004 Gruppe 3
Nicht gelocht	Bestellnr. <b>L</b>	<b>41694</b>	-	-	-	-
	Preis	€ 1,30	-	-	-	-
	Bestellnr. <b>L</b>	<b>2110</b>	<b>2094</b>	<b>2096</b>	<b>2098</b>	<b>2100</b>
Preis	€ 1,30	€ 1,30	€ 1,30	€ 1,30	€ 1,30	
Gelocht	Bestellnr. <b>A</b>	<b>2090</b>	<b>2074</b>	<b>2076</b>	<b>2078</b>	<b>2080</b>
	Preis	€ 2,40	€ 2,40	€ 2,40	€ 2,40	€ 2,40
	Bestellnr. <b>L</b>	<b>41695</b>	-	-	-	-
Preis	€ 1,30	-	-	-	-	
Gelocht	Bestellnr. <b>L</b>	<b>2109</b>	<b>2093</b>	<b>2095</b>	<b>2097</b>	<b>2099</b>
	Preis	€ 1,30	€ 1,30	€ 1,30	€ 1,30	€ 1,30
	Bestellnr. <b>A</b>	<b>2089</b>	<b>2073</b>	<b>2075</b>	<b>2077</b>	<b>2079</b>
Preis	€ 2,40	€ 2,40	€ 2,40	€ 2,40	€ 2,40	

		Gase	Säuren	Laugen	Flüssigkeiten / Feststoffe	Zusatzfarbe
Ausführung	Mat.	RAL1003 Gruppe 4/5	RAL2010 Gruppe 6	RAL4008 Gruppe 7	RAL8002 Gruppe 8/9	Schwarz Zusatz
Nicht gelocht	Bestellnr. <b>L</b>	<b>2102</b>	<b>2104</b>	<b>2106</b>	<b>2108</b>	<b>2112</b>
	Preis	€ 1,30	€ 1,30	€ 1,30	€ 1,30	€ 1,30
	Bestellnr. <b>A</b>	<b>2082</b>	<b>2084</b>	<b>2086</b>	<b>2088</b>	<b>2092</b>
Preis	€ 2,40	€ 2,40	€ 2,40	€ 2,40	€ 2,40	
Gelocht	Bestellnr. <b>L</b>	<b>2101</b>	<b>2103</b>	<b>2105</b>	<b>2107</b>	<b>2111</b>
	Preis	€ 1,30	€ 1,30	€ 1,30	€ 1,30	€ 1,30
	Bestellnr. <b>A</b>	<b>2081</b>	<b>2083</b>	<b>2085</b>	<b>2087</b>	<b>2091</b>
Preis	€ 2,40	€ 2,40	€ 2,40	€ 2,40	€ 2,40	

NEN 3050		Keine Farbe	Dampf	Feuerlöschmedien	Gase und flüssige Gase	Laugen und Basen
Ausführung	Mat.	Keine Farbe	RAL9006	RAL3000	RAL1004	RAL4001
Nicht gelocht	Bestellnr. <b>L</b>	<b>41694</b>	-	-	-	-
	Preis	€ 1,30	-	-	-	-
	Bestellnr. <b>L</b>	<b>2110</b>	<b>2144</b>	<b>2134</b>	<b>2136</b>	<b>2132</b>
Preis	€ 1,30	€ 1,30	€ 1,30	€ 1,30	€ 1,30	
Gelocht	Bestellnr. <b>A</b>	<b>2090</b>	<b>2126</b>	<b>2116</b>	<b>2118</b>	<b>2114</b>
	Preis	€ 2,40	€ 2,40	€ 2,40	€ 2,40	€ 2,40
	Bestellnr. <b>L</b>	<b>41695</b>	-	-	-	-
Preis	€ 1,30	-	-	-	-	
Gelocht	Bestellnr. <b>L</b>	<b>2109</b>	<b>2143</b>	<b>2133</b>	<b>2135</b>	<b>2131</b>
	Preis	€ 1,30	€ 1,30	€ 1,30	€ 1,30	€ 1,30
	Bestellnr. <b>A</b>	<b>2089</b>	<b>2125</b>	<b>2115</b>	<b>2117</b>	<b>2113</b>
Preis	€ 2,40	€ 2,40	€ 2,40	€ 2,40	€ 2,40	

		Luft und Vakuum	Öle und brennbare Flüssigkeiten	Säuren	Wasser	Andere Flüssigkeiten
Ausführung	Mat.	RAL5012	RAL8001	RAL2008	RAL6010	Schwarz
Nicht gelocht	Bestellnr. <b>L</b>	<b>2138</b>	<b>2140</b>	<b>2148</b>	<b>2146</b>	<b>2112</b>
	Preis	€ 1,30	€ 1,30	€ 1,30	€ 1,30	€ 1,30
	Bestellnr. <b>A</b>	<b>2120</b>	<b>2122</b>	<b>2130</b>	<b>2128</b>	<b>2092</b>
Preis	€ 2,40	€ 2,40	€ 2,40	€ 2,40	€ 2,40	
Gelocht	Bestellnr. <b>L</b>	<b>2137</b>	<b>2139</b>	<b>2147</b>	<b>2145</b>	<b>2111</b>
	Preis	€ 1,30	€ 1,30	€ 1,30	€ 1,30	€ 1,30
	Bestellnr. <b>A</b>	<b>2119</b>	<b>2121</b>	<b>2129</b>	<b>2127</b>	<b>2091</b>
Preis	€ 2,40	€ 2,40	€ 2,40	€ 2,40	€ 2,40	

## Serie 09

Erkennungsweite 3 Meter

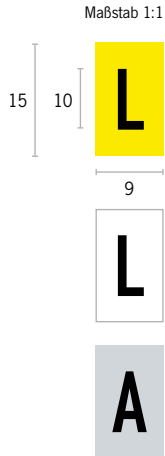

### Ss Stecksymbole

		Material (Farben)								Menge in VE	Art.Nr.
		Luxotherm® L (Gelb/Schwarz)   L (Weiß/Schwarz) / Aluminium, eloxiert A (Silber/Schwarz)								15 Stück	0003
		A	a	B	b	C	c	D	d	E	e
Mat.		L	L	L	L	L	L	L	L	L	L
Bestellnr.		1351	1417	1355	1421	1357	1423	1359	1425	1361	1427
Preis		€ 1,30	€ 1,30	€ 1,30	€ 1,30	€ 1,30	€ 1,30	€ 1,30	€ 1,30	€ 1,30	€ 1,30
Bestellnr.	L	1352	1418	1356	1422	1358	1424	1360	1426	1362	1428
Preis		€ 1,30	€ 1,30	€ 1,30	€ 1,30	€ 1,30	€ 1,30	€ 1,30	€ 1,30	€ 1,30	€ 1,30
Bestellnr.	A	1258	1291	1260	1293	1261	1294	1262	1295	1263	1296
Preis		€ 2,40	€ 2,40	€ 2,40	€ 2,40	€ 2,40	€ 2,40	€ 2,40	€ 2,40	€ 2,40	€ 2,40
		F	f	G	g	H	h	I	i	J	j
Mat.		L	L	L	L	L	L	L	L	L	L
Bestellnr.		1363	1429	1365	1431	1367	1433	1369	1435	1371	1437
Preis		€ 1,30	€ 1,30	€ 1,30	€ 1,30	€ 1,30	€ 1,30	€ 1,30	€ 1,30	€ 1,30	€ 1,30
Bestellnr.	L	1364	1430	1366	1432	1368	1434	1370	1436	1372	1438
Preis		€ 1,30	€ 1,30	€ 1,30	€ 1,30	€ 1,30	€ 1,30	€ 1,30	€ 1,30	€ 1,30	€ 1,30
Bestellnr.	A	1264	1297	1265	1298	1266	1299	1267	1300	1268	1301
Preis		€ 2,40	€ 2,40	€ 2,40	€ 2,40	€ 2,40	€ 2,40	€ 2,40	€ 2,40	€ 2,40	€ 2,40
		K	k	L	l	M	m	N	n	O	o
Mat.		L	L	L	L	L	L	L	L	L	L
Bestellnr.		1373	1439	1375	1441	1377	1443	1379	1445	1381	1447
Preis		€ 1,30	€ 1,30	€ 1,30	€ 1,30	€ 1,30	€ 1,30	€ 1,30	€ 1,30	€ 1,30	€ 1,30
Bestellnr.	L	1374	1440	1376	1442	1378	1444	1380	1446	1382	1448
Preis		€ 1,30	€ 1,30	€ 1,30	€ 1,30	€ 1,30	€ 1,30	€ 1,30	€ 1,30	€ 1,30	€ 1,30
Bestellnr.	A	1269	1302	1270	1303	1271	1304	1272	1305	1273	1306
Preis		€ 2,40	€ 2,40	€ 2,40	€ 2,40	€ 2,40	€ 2,40	€ 2,40	€ 2,40	€ 2,40	€ 2,40
		P	p	Q	q	R	r	S	s	T	t
Mat.		L	L	L	L	L	L	L	L	L	L
Bestellnr.		1385	1451	1387	1453	1389	1455	1391	1457	1393	1459
Preis		€ 1,30	€ 1,30	€ 1,30	€ 1,30	€ 1,30	€ 1,30	€ 1,30	€ 1,30	€ 1,30	€ 1,30
Bestellnr.	L	1386	1452	1388	1454	1390	1456	1392	1458	1394	1460
Preis		€ 1,30	€ 1,30	€ 1,30	€ 1,30	€ 1,30	€ 1,30	€ 1,30	€ 1,30	€ 1,30	€ 1,30
Bestellnr.	A	1275	1308	1276	1309	1277	1310	1278	1311	1279	1312
Preis		€ 2,40	€ 2,40	€ 2,40	€ 2,40	€ 2,40	€ 2,40	€ 2,40	€ 2,40	€ 2,40	€ 2,40
		U	u	V	v	W	w	X	x	Y	y
Mat.		L	L	L	L	L	L	L	L	L	L
Bestellnr.		1395	1461	1399	1465	1401	1467	1403	1469	1405	1471
Preis		€ 1,30	€ 1,30	€ 1,30	€ 1,30	€ 1,30	€ 1,30	€ 1,30	€ 1,30	€ 1,30	€ 1,30
Bestellnr.	L	1396	1462	1400	1466	1402	1468	1404	1470	1406	1472
Preis		€ 1,30	€ 1,30	€ 1,30	€ 1,30	€ 1,30	€ 1,30	€ 1,30	€ 1,30	€ 1,30	€ 1,30
Bestellnr.	A	1280	1313	1282	1315	1283	1316	1284	1317	1285	1318
Preis		€ 2,40	€ 2,40	€ 2,40	€ 2,40	€ 2,40	€ 2,40	€ 2,40	€ 2,40	€ 2,40	€ 2,40



		Z	z	Ä	ä	Ö	ö	Ü	ü	0	1
	Mat.										
Bestellnr.	L	1407	1473	1353	1419	1383	1449	1397	1463	1503	1505
Preis		€ 1,30	€ 1,30	€ 1,30	€ 1,30	€ 1,30	€ 1,30	€ 1,30	€ 1,30	€ 1,30	€ 1,30
Bestellnr.	L	1408	1474	1354	1420	1384	1450	1398	1464	1504	1506
Preis		€ 1,30	€ 1,30	€ 1,30	€ 1,30	€ 1,30	€ 1,30	€ 1,30	€ 1,30	€ 1,30	€ 1,30
Bestellnr.	A	1286	1319	1259	1292	1274	1307	1281	1314	1334	1335
Preis		€ 2,40	€ 2,40	€ 2,40	€ 2,40	€ 2,40	€ 2,40	€ 2,40	€ 2,40	€ 2,40	€ 2,40

		2	3	4	5	6	7	8	9	²	²
	Mat.										
Bestellnr.	L	1507	1509	1511	1513	1515	1517	1519	1521	1409	1497
Preis		€ 1,30	€ 1,30	€ 1,30	€ 1,30	€ 1,30	€ 1,30	€ 1,30	€ 1,30	€ 1,30	€ 1,30
Bestellnr.	L	1508	1510	1512	1514	1516	1518	1520	1522	1410	1498
Preis		€ 1,30	€ 1,30	€ 1,30	€ 1,30	€ 1,30	€ 1,30	€ 1,30	€ 1,30	€ 1,30	€ 1,30
Bestellnr.	A	1336	1337	1338	1339	1340	1341	1342	1343	1287	1331
Preis		€ 2,40	€ 2,40	€ 2,40	€ 2,40	€ 2,40	€ 2,40	€ 2,40	€ 2,40	€ 2,40	€ 2,40

		3	3	4	4	!	:	=	+	(	)
	Mat.										
Bestellnr.	L	1411	1499	1413	1501	1345	1347	1349	1489	1415	1475
Preis		€ 1,30	€ 1,30	€ 1,30	€ 1,30	€ 1,30	€ 1,30	€ 1,30	€ 1,30	€ 1,30	€ 1,30
Bestellnr.	L	1412	1500	1414	1502	1346	1348	1350	1490	1416	1476
Preis		€ 1,30	€ 1,30	€ 1,30	€ 1,30	€ 1,30	€ 1,30	€ 1,30	€ 1,30	€ 1,30	€ 1,30
Bestellnr.	A	1288	1332	1289	1333	1255	1256	1257	1327	1290	1320
Preis		€ 2,40	€ 2,40	€ 2,40	€ 2,40	€ 2,40	€ 2,40	€ 2,40	€ 2,40	€ 2,40	€ 2,40

		,	.	-	▶	▲	±	%	/	“	”
	Mat.										
Bestellnr.	L	1477	1493	1481	1483	1485	1487	1491	1495	1523	1479
Preis		€ 1,30	€ 1,30	€ 1,30	€ 1,30	€ 1,30	€ 1,30	€ 1,30	€ 1,30	€ 1,30	€ 1,30
Bestellnr.	L	1478	1494	1482	1484	1486	1488	1492	1496	1524	1480
Preis		€ 1,30	€ 1,30	€ 1,30	€ 1,30	€ 1,30	€ 1,30	€ 1,30	€ 1,30	€ 1,30	€ 1,30
Bestellnr.	A	1321	1329	1323	1324	1325	1326	1328	1330	1344	1322
Preis		€ 2,40	€ 2,40	€ 2,40	€ 2,40	€ 2,40	€ 2,40	€ 2,40	€ 2,40	€ 2,40	€ 2,40

## Serie 18

Erkennungsweite 9 Meter

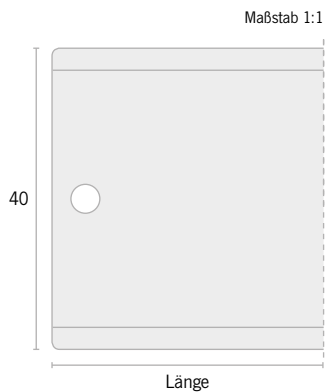

### **E** Einschubleisten

Material		Menge in VE	Art.Nr.
Kunststoff, chloridfrei <b>K</b> / Aluminium, eloxiert <b>A</b>		5 Stück	0002
Länge	Stecksymbolanzahl*	Mat.	Mat.
72 mm	2 / 3**	<b>Bestellnr.</b> <b>K</b> <b>6782</b> Preis € 3,20	<b>A</b> <b>6778</b> € 4,65
90 mm	3 / 4**	<b>Bestellnr.</b> <b>K</b> <b>6783</b> Preis € 3,50	<b>A</b> <b>6779</b> € 4,95
108 mm	4 / 5**	<b>Bestellnr.</b> <b>K</b> <b>6784</b> Preis € 3,80	<b>A</b> <b>6780</b> € 5,25
126 mm	5 / 6**	<b>Bestellnr.</b> <b>K</b> <b>6785</b> Preis € 4,10	<b>A</b> <b>6781</b> € 5,55
144 mm	6 / 7**	<b>Bestellnr.</b> <b>K</b> <b>2036</b> Preis € 4,40	<b>A</b> <b>2023</b> € 5,85
162 mm	7 / 8**	<b>Bestellnr.</b> <b>K</b> <b>2037</b> Preis € 4,70	<b>A</b> <b>2024</b> € 6,15
180 mm	8 / 9**	<b>Bestellnr.</b> <b>K</b> <b>2038</b> Preis € 5,00	<b>A</b> <b>2025</b> € 6,45
198 mm	9 / 10**	<b>Bestellnr.</b> <b>K</b> <b>2039</b> Preis € 5,30	<b>A</b> <b>2026</b> € 6,75
216 mm	10 / 11**	<b>Bestellnr.</b> <b>K</b> <b>2040</b> Preis € 5,60	<b>A</b> <b>2027</b> € 7,05
234 mm	11 / 12**	<b>Bestellnr.</b> <b>K</b> <b>2041</b> Preis € 5,90	<b>A</b> <b>2028</b> € 7,35
252 mm	12 / 13**	<b>Bestellnr.</b> <b>K</b> <b>2042</b> Preis € 6,20	<b>A</b> <b>2029</b> € 7,75
270 mm	13 / 14**	<b>Bestellnr.</b> <b>K</b> <b>2043</b> Preis € 6,50	<b>A</b> <b>2030</b> € 8,05
288 mm	14 / 15**	<b>Bestellnr.</b> <b>K</b> <b>2044</b> Preis € 6,80	<b>A</b> <b>2031</b> € 8,35
306 mm	15 / 16**	<b>Bestellnr.</b> <b>K</b> <b>2045</b> Preis € 7,10	<b>A</b> <b>2032</b> € 8,65
324 mm	16 / 17**	<b>Bestellnr.</b> <b>K</b> <b>2046</b> Preis € 7,80	<b>A</b> <b>2033</b> € 9,25
342 mm	17 / 18**	<b>Bestellnr.</b> <b>K</b> <b>2047</b> Preis € 8,40	<b>A</b> <b>2034</b> € 9,85
360 mm	18 / 19**	<b>Bestellnr.</b> <b>K</b> <b>2048</b> Preis € 9,00	<b>A</b> <b>2035</b> € 10,45

\*Bei der Anzahl der Symbole ist berücksichtigt, dass immer 2 Außenelemente hinzu kommen.

\*\*Mit halben Außenelementen

**Gs** Globally Harmonized System (GHS) Symbole

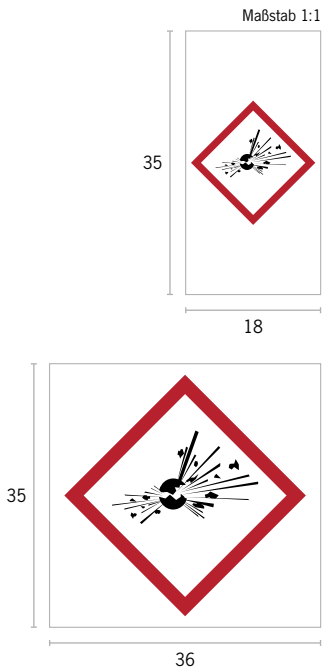

Material	Menge in VE	Art.Nr.
Luxotherm® L / Aluminium, eloxiert A	10 Stück	0003

	GHS 01		GHS 02		GHS 03		GHS 04		GHS 05	
Mat.	18 mm	36 mm	18 mm	36 mm	18 mm	36 mm	18 mm	36 mm	18 mm	36 mm
<b>Bestellnr.</b>	<b>L 1624</b>	<b>33305</b>	<b>1625</b>	<b>33306</b>	<b>1626</b>	<b>33307</b>	<b>1627</b>	<b>33308</b>	<b>1628</b>	<b>33309</b>
<b>Preis</b>	€ 2,55	€ 4,55	€ 2,55	€ 4,55	€ 2,55	€ 4,55	€ 2,55	€ 4,55	€ 2,55	€ 4,55
<b>Bestellnr.</b>	<b>A 1525</b>	<b>33296</b>	<b>1526</b>	<b>33297</b>	<b>1527</b>	<b>33298</b>	<b>1528</b>	<b>33299</b>	<b>1529</b>	<b>33300</b>
<b>Preis</b>	€ 5,10	€ 8,90	€ 5,10	€ 8,90	€ 5,10	€ 8,90	€ 5,10	€ 8,90	€ 5,10	€ 8,90

	GHS 06		GHS 07		GHS 08		GHS 09	
Mat.	18 mm	36 mm	18 mm	36 mm	18 mm	36 mm	18 mm	36 mm
<b>Bestellnr.</b>	<b>L 1629</b>	<b>33310</b>	<b>1630</b>	<b>33311</b>	<b>1631</b>	<b>33312</b>	<b>1632</b>	<b>33313</b>
<b>Preis</b>	€ 2,55	€ 4,55	€ 2,55	€ 4,55	€ 2,55	€ 4,55	€ 2,55	€ 4,55
<b>Bestellnr.</b>	<b>A 1530</b>	<b>33301</b>	<b>1531</b>	<b>33302</b>	<b>1532</b>	<b>33303</b>	<b>1533</b>	<b>33304</b>
<b>Preis</b>	€ 5,10	€ 8,90	€ 5,10	€ 8,90	€ 5,10	€ 8,90	€ 5,10	€ 8,90

# Serie 18

Erkennungsweite 9 Meter

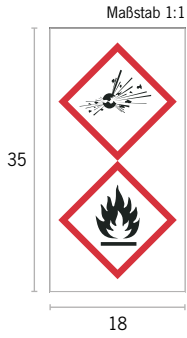

## Gs Globally Harmonized System (GHS) Doppelstecksymbole

Material		Menge in VE					Art.Nr.
Luxotherm® L / Aluminium, eloxiert A		10 Stück					0003
Mat.		GHS 01/02	GHS 01/05	GHS 01/06	GHS 01/07	GHS 01/08	GHS 01/09
Bestellnr.	L	36548	36549	36550	36551	36552	36553
Preis		€ 2,55	€ 2,55	€ 2,55	€ 2,55	€ 2,55	€ 2,55
Bestellnr.	A	36523	36524	36525	36526	36527	36528
Preis		€ 5,10	€ 5,10	€ 5,10	€ 5,10	€ 5,10	€ 5,10
Mat.		GHS 02/05	GHS 02/06	GHS 02/07	GHS 02/08	GHS 02/09	
Bestellnr.	L	36554	36555	36556	36557	36558	
Preis		€ 2,55	€ 2,55	€ 2,55	€ 2,55	€ 2,55	
Bestellnr.	A	36529	36530	36531	36532	36533	
Preis		€ 5,10	€ 5,10	€ 5,10	€ 5,10	€ 5,10	
Mat.		GHS 03/05	GHS 03/06	GHS 03/07	GHS 03/08	GHS 03/09	
Bestellnr.	L	36559	36560	36561	36562	36563	
Preis		€ 2,55	€ 2,55	€ 2,55	€ 2,55	€ 2,55	
Bestellnr.	A	36534	36535	36536	36537	36538	
Preis		€ 5,10	€ 5,10	€ 5,10	€ 5,10	€ 5,10	
Mat.		GHS 05/06	GHS 05/07	GHS 05/08	GHS 05/09		
Bestellnr.	L	36564	36565	36566	36567		
Preis		€ 2,55	€ 2,55	€ 2,55	€ 2,55		
Bestellnr.	A	36539	36540	36541	36542		
Preis		€ 5,10	€ 5,10	€ 5,10	€ 5,10		
Mat.		GHS 06/08	GHS 06/09	GHS 07/08	GHS 07/09	GHS 08/09	
Bestellnr.	L	36568	36569	36570	36571	36572	
Preis		€ 2,55	€ 2,55	€ 2,55	€ 2,55	€ 2,55	
Bestellnr.	A	36543	36544	36545	36546	36547	
Preis		€ 5,10	€ 5,10	€ 5,10	€ 5,10	€ 5,10	

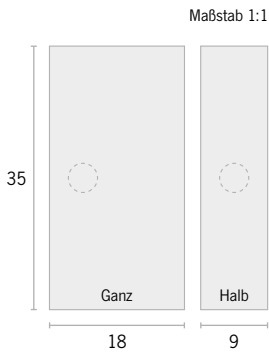

**Ae** Außenelemente

**Material** Luxotherm® **L** (Gelb/Schwarz) | **L** (Weiß/Schwarz) / Aluminium, eloxiert **A** (Silber/Schwarz) **Menge in VE** 10 Stck. (Ganz) / 15 Stck. (Halb) **Art.Nr.** 0001

**DIN 2403**

Ausführung	Mat.	Keine Farbe		Sauerstoff		Wasser		Wasserdampf		Luft	
		Neutral		Gruppe 0		Gruppe 1		Gruppe 2		Gruppe 3	
Nicht gelocht	<b>L</b>	<b>Bestellnr.</b> 41696	<b>41698</b>	-	-	-	-	-	-	-	-
	<b>A</b>	<b>Preis</b> € 2,10	€ 2,45	€ 2,10	€ 2,45	€ 2,10	€ 2,45	€ 2,10	€ 2,45	€ 2,10	€ 2,45
Gelocht	<b>L</b>	<b>Bestellnr.</b> 2186	<b>2298</b>	<b>2170</b>	<b>2282</b>	<b>2172</b>	<b>2284</b>	<b>2174</b>	<b>2286</b>	<b>2176</b>	<b>2288</b>
	<b>A</b>	<b>Preis</b> € 4,00	€ 4,80	€ 4,00	€ 4,80	€ 4,00	€ 4,80	€ 4,00	€ 4,80	€ 4,00	€ 4,80

Ausführung	Mat.	Gase		Säuren		Laugen		Flüssigkeiten/Feststoffe		Zusatzfarbe	
		Gruppe 4/5		Gruppe 6		Gruppe 7		Gruppe 8/9		Zusatz	
Nicht gelocht	<b>L</b>	<b>Bestellnr.</b> 2178	<b>2290</b>	<b>2180</b>	<b>2292</b>	<b>2182</b>	<b>2294</b>	<b>2184</b>	<b>2296</b>	<b>2188</b>	<b>2300</b>
	<b>A</b>	<b>Preis</b> € 2,10	€ 2,45	€ 2,10	€ 2,45	€ 2,10	€ 2,45	€ 2,10	€ 2,45	€ 2,10	€ 2,45
Gelocht	<b>L</b>	<b>Bestellnr.</b> 2158	<b>2270</b>	<b>2160</b>	<b>2272</b>	<b>2162</b>	<b>2274</b>	<b>2164</b>	<b>2276</b>	<b>2168</b>	<b>2280</b>
	<b>A</b>	<b>Preis</b> € 4,00	€ 4,80	€ 4,00	€ 4,80	€ 4,00	€ 4,80	€ 4,00	€ 4,80	€ 4,00	€ 4,80

**NEN 3050**

Ausführung	Mat.	Keine Farbe		Dampf		Feuerlöschmedien		Gase und flüssige Gase		Laugen und Basen	
		Neutral		RAL9006		RAL3000		RAL1004		RAL4001	
Nicht gelocht	<b>L</b>	<b>Bestellnr.</b> 41696	<b>41698</b>	-	-	-	-	-	-	-	-
	<b>A</b>	<b>Preis</b> € 2,10	€ 2,45	€ 2,10	€ 2,45	€ 2,10	€ 2,45	€ 2,10	€ 2,45	€ 2,10	€ 2,45
Gelocht	<b>L</b>	<b>Bestellnr.</b> 2186	<b>2298</b>	<b>2220</b>	<b>2256</b>	<b>2210</b>	<b>2246</b>	<b>2212</b>	<b>2248</b>	<b>2208</b>	<b>2244</b>
	<b>A</b>	<b>Preis</b> € 4,00	€ 4,80	€ 4,00	€ 4,80	€ 4,00	€ 4,80	€ 4,00	€ 4,80	€ 4,00	€ 4,80

Ausführung	Mat.	Luft und Vakuum		Öle und brennbare Flüssigkeiten		Säuren		Wasser		Andere Flüssigkeiten	
		RAL5012		RAL8001		RAL2008		RAL6010		Schwarz	
Nicht gelocht	<b>L</b>	<b>Bestellnr.</b> 2214	<b>2250</b>	<b>2216</b>	<b>2252</b>	<b>2224</b>	<b>2260</b>	<b>2222</b>	<b>2258</b>	<b>2188</b>	<b>2300</b>
	<b>A</b>	<b>Preis</b> € 2,10	€ 2,45	€ 2,10	€ 2,45	€ 2,10	€ 2,45	€ 2,10	€ 2,45	€ 2,10	€ 2,45
Gelocht	<b>L</b>	<b>Bestellnr.</b> 2196	<b>2232</b>	<b>2198</b>	<b>2234</b>	<b>2206</b>	<b>2242</b>	<b>2204</b>	<b>2240</b>	<b>2168</b>	<b>2280</b>
	<b>A</b>	<b>Preis</b> € 4,00	€ 4,80	€ 4,00	€ 4,80	€ 4,00	€ 4,80	€ 4,00	€ 4,80	€ 4,00	€ 4,80

## Serie 18

Erkennungsweite 9 Meter

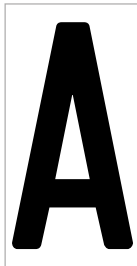
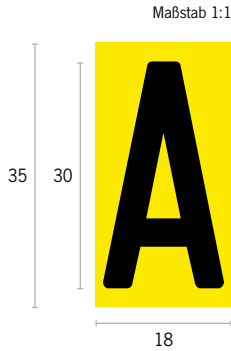

### Ss Stecksymbole

		Material (Farben)								Menge in VE	Art.Nr.
		Luxotherm® L (Gelb/Schwarz)   L (Weiß/Schwarz) / Aluminium, eloxiert A (Silber/Schwarz)								10 Stück	0003
		<b>A</b>	<b>a</b>	<b>B</b>	<b>b</b>	<b>C</b>	<b>c</b>	<b>D</b>	<b>d</b>	<b>E</b>	<b>e</b>
	Mat.										
Bestellnr.	L	1639	1705	1643	1709	1645	1711	1647	1713	1649	1715
Preis		€ 2,10	€ 2,10	€ 2,10	€ 2,10	€ 2,10	€ 2,10	€ 2,10	€ 2,10	€ 2,10	€ 2,10
Bestellnr.	L	1640	1706	1644	1710	1646	1712	1648	1714	1650	1716
Preis		€ 2,10	€ 2,10	€ 2,10	€ 2,10	€ 2,10	€ 2,10	€ 2,10	€ 2,10	€ 2,10	€ 2,10
Bestellnr.	A	1537	1570	1539	1572	1540	1573	1541	1574	1542	1575
Preis		€ 4,20	€ 4,20	€ 4,20	€ 4,20	€ 4,20	€ 4,20	€ 4,20	€ 4,20	€ 4,20	€ 4,20
		<b>F</b>	<b>f</b>	<b>G</b>	<b>g</b>	<b>H</b>	<b>h</b>	<b>I</b>	<b>i</b>	<b>J</b>	<b>j</b>
	Mat.										
Bestellnr.	L	1651	1717	1653	1719	1655	1721	1657	1723	1659	1725
Preis		€ 2,10	€ 2,10	€ 2,10	€ 2,10	€ 2,10	€ 2,10	€ 2,10	€ 2,10	€ 2,10	€ 2,10
Bestellnr.	L	1652	1718	1654	1720	1656	1722	1658	1724	1660	1726
Preis		€ 2,10	€ 2,10	€ 2,10	€ 2,10	€ 2,10	€ 2,10	€ 2,10	€ 2,10	€ 2,10	€ 2,10
Bestellnr.	A	1543	1576	1544	1577	1545	1578	1546	1579	1547	1580
Preis		€ 4,20	€ 4,20	€ 4,20	€ 4,20	€ 4,20	€ 4,20	€ 4,20	€ 4,20	€ 4,20	€ 4,20
		<b>K</b>	<b>k</b>	<b>L</b>	<b>l</b>	<b>M</b>	<b>m</b>	<b>N</b>	<b>n</b>	<b>O</b>	<b>o</b>
	Mat.										
Bestellnr.	L	1661	1727	1663	1729	1665	1731	1667	1733	1669	1735
Preis		€ 2,10	€ 2,10	€ 2,10	€ 2,10	€ 2,10	€ 2,10	€ 2,10	€ 2,10	€ 2,10	€ 2,10
Bestellnr.	L	1662	1728	1664	1730	1666	1732	1668	1734	1670	1736
Preis		€ 2,10	€ 2,10	€ 2,10	€ 2,10	€ 2,10	€ 2,10	€ 2,10	€ 2,10	€ 2,10	€ 2,10
Bestellnr.	A	1548	1581	1549	1582	1550	1583	1551	1584	1552	1585
Preis		€ 4,20	€ 4,20	€ 4,20	€ 4,20	€ 4,20	€ 4,20	€ 4,20	€ 4,20	€ 4,20	€ 4,20
		<b>P</b>	<b>p</b>	<b>Q</b>	<b>q</b>	<b>R</b>	<b>r</b>	<b>S</b>	<b>s</b>	<b>T</b>	<b>t</b>
	Mat.										
Bestellnr.	L	1673	1739	1675	1741	1677	1743	1679	1745	1681	1747
Preis		€ 2,10	€ 2,10	€ 2,10	€ 2,10	€ 2,10	€ 2,10	€ 2,10	€ 2,10	€ 2,10	€ 2,10
Bestellnr.	L	1674	1740	1676	1742	1678	1744	1680	1746	1682	1748
Preis		€ 2,10	€ 2,10	€ 2,10	€ 2,10	€ 2,10	€ 2,10	€ 2,10	€ 2,10	€ 2,10	€ 2,10
Bestellnr.	A	1554	1587	1555	1588	1556	1589	1557	1590	1558	1591
Preis		€ 4,20	€ 4,20	€ 4,20	€ 4,20	€ 4,20	€ 4,20	€ 4,20	€ 4,20	€ 4,20	€ 4,20
		<b>U</b>	<b>u</b>	<b>V</b>	<b>v</b>	<b>W</b>	<b>w</b>	<b>X</b>	<b>x</b>	<b>Y</b>	<b>y</b>
	Mat.										
Bestellnr.	L	1683	1749	1687	1753	1689	1755	1691	1757	1693	1759
Preis		€ 2,10	€ 2,10	€ 2,10	€ 2,10	€ 2,10	€ 2,10	€ 2,10	€ 2,10	€ 2,10	€ 2,10
Bestellnr.	L	1684	1750	1688	1754	1690	1756	1692	1758	1694	1760
Preis		€ 2,10	€ 2,10	€ 2,10	€ 2,10	€ 2,10	€ 2,10	€ 2,10	€ 2,10	€ 2,10	€ 2,10
Bestellnr.	A	1559	1592	1561	1594	1562	1595	1563	1596	1564	1597
Preis		€ 4,20	€ 4,20	€ 4,20	€ 4,20	€ 4,20	€ 4,20	€ 4,20	€ 4,20	€ 4,20	€ 4,20

		Z	z	Ä	ä	Ö	ö	Ü	ü	0	1
	Mat.										
Bestellnr.	L	1695	1761	1641	1707	1671	1737	1685	1751	1791	1793
Preis		€ 2,10	€ 2,10	€ 2,10	€ 2,10	€ 2,10	€ 2,10	€ 2,10	€ 2,10	€ 2,10	€ 2,10
Bestellnr.	L	1696	1762	1642	1708	1672	1738	1686	1752	1792	1794
Preis		€ 2,10	€ 2,10	€ 2,10	€ 2,10	€ 2,10	€ 2,10	€ 2,10	€ 2,10	€ 2,10	€ 2,10
Bestellnr.	A	1565	1598	1538	1571	1553	1586	1560	1593	1613	1614
Preis		€ 4,20	€ 4,20	€ 4,20	€ 4,20	€ 4,20	€ 4,20	€ 4,20	€ 4,20	€ 4,20	€ 4,20

		2	3	4	5	6	7	8	9	²	²
	Mat.										
Bestellnr.	L	1795	1797	1799	1801	1803	1805	1807	1809	1697	1785
Preis		€ 2,10	€ 2,10	€ 2,10	€ 2,10	€ 2,10	€ 2,10	€ 2,10	€ 2,10	€ 2,10	€ 2,10
Bestellnr.	L	1796	1798	1800	1802	1804	1806	1808	1810	1698	1786
Preis		€ 2,10	€ 2,10	€ 2,10	€ 2,10	€ 2,10	€ 2,10	€ 2,10	€ 2,10	€ 2,10	€ 2,10
Bestellnr.	A	1615	1616	1617	1618	1619	1620	1621	1622	1566	1610
Preis		€ 4,20	€ 4,20	€ 4,20	€ 4,20	€ 4,20	€ 4,20	€ 4,20	€ 4,20	€ 4,20	€ 4,20

		3	³	4	⁴	!	:	=	+	(	)
	Mat.										
Bestellnr.	L	1699	1787	1701	1789	1633	1635	1637	1777	1703	1763
Preis		€ 2,10	€ 2,10	€ 2,10	€ 2,10	€ 2,10	€ 2,10	€ 2,10	€ 2,10	€ 2,10	€ 2,10
Bestellnr.	L	1700	1788	1702	1790	1634	1636	1638	1778	1704	1764
Preis		€ 2,10	€ 2,10	€ 2,10	€ 2,10	€ 2,10	€ 2,10	€ 2,10	€ 2,10	€ 2,10	€ 2,10
Bestellnr.	A	1567	1611	1568	1612	1534	1535	1536	1606	1569	1599
Preis		€ 4,20	€ 4,20	€ 4,20	€ 4,20	€ 4,20	€ 4,20	€ 4,20	€ 4,20	€ 4,20	€ 4,20

		,	.	-	▶	▲	◀	◄	±	%	/
	Mat.										
Bestellnr.	L	1765	1781	1769	1771	1773	30303	30304	1775	1779	1783
Preis		€ 2,10	€ 2,10	€ 2,10	€ 2,10	€ 2,10	€ 2,10	€ 2,10	€ 2,10	€ 2,10	€ 2,10
Bestellnr.	L	1766	1782	1770	1772	1774	30301	30302	1776	1780	1784
Preis		€ 2,10	€ 2,10	€ 2,10	€ 2,10	€ 2,10	€ 2,10	€ 2,10	€ 2,10	€ 2,10	€ 2,10
Bestellnr.	A	1600	1608	1602	1603	1604	30299	30300	1605	1607	1609
Preis		€ 4,20	€ 4,20	€ 4,20	€ 4,20	€ 4,20	€ 4,20	€ 4,20	€ 4,20	€ 4,20	€ 4,20

		“	”
	Mat.		
Bestellnr.	L	1811	1767
Preis		€ 2,10	€ 2,10
Bestellnr.	L	1812	1768
Preis		€ 2,10	€ 2,10
Bestellnr.	A	1623	1601
Preis		€ 4,20	€ 4,20

# Druck- und Gravurschilder

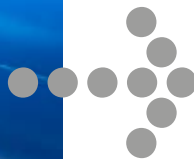
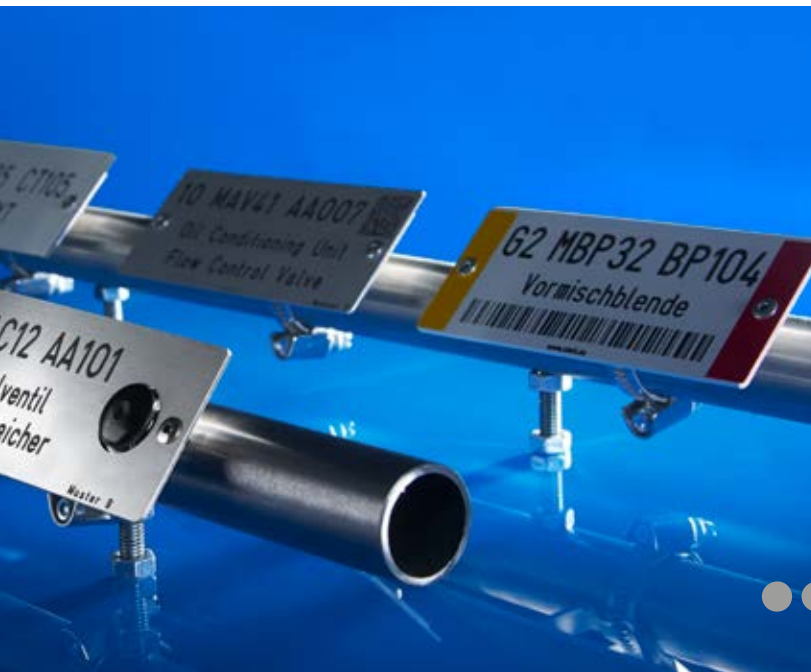

Wenn wir von Schildern sprechen sind es meist Gravur- oder Druckschilder für die Anlagenkennzeichnung die bei uns im Unternehmen gefertigt werden. Beide Varianten sind in einer Vielzahl von Grundmaterialien erhältlich, sind in unseren Standardgrößen perfekt auf unsere Befestigungen abgestimmt und können mit Datenkomponenten wie QR Codes oder RFID versehen werden. Ausschlaggebend für die Wahl des Werkstoffes und des Produktionsverfahrens sind die Bedingungen vor Ort.

## Druckschilder

Schnelle Produktion, auch bei großen Stückzahlen. Unsere Maschinen können eine Vielzahl an Substraten und Farbsysteme verarbeiten. Angefangen mit herkömmlichen Farben auf Lösemittelbasis, über Mehrkomponentenfarben und -lacken mit extremer Widerstandskraft gegen äußere Einflüsse bis hin zu UV härtenden Farben. Zudem bieten wir eine große Auswahl an bedruckbaren Materialien wie beispielsweise herkömmliches Polyvinylchlorid, diverse Metalle, Kunststoffe und Acrylate an. Sowohl wechselnde Inhalte als auch wiederkehrende Motive können so mit einer großen Bandbreite an Ausführungsvarianten kombiniert werden.

## Gravurschilder

Der Klassiker zwischen Preis und Leistung. Einfache und langlebige Kennzeichnung auch in temperaturrelevanten Bereichen. Durch unsere eigene Produktion können wir kostengünstige Gravuren und kurzfristige Lieferzeiten anbieten. Das Fräsen, die Maschinengravur sowie die Lasergravur ermöglichen uns das präzise und saubere Beschriften sämtlicher Kunststoff- und Metallschilder. Wir bevorraten für Sie ca. 80 verschiedene Grundmaterialien, Oberflächenstrukturen und Farbtöne, aus denen Sie wählen können. Bei der Gravur und dem Fräsen von Metallen kann der Kontrast zudem durch die farbliche Auslegung der Fräsung im Material deutlich erhöht werden.





Maßstab 1:1

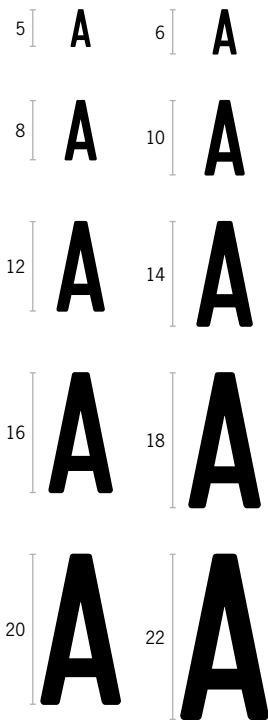

## Zeichenanzahl und Erkennungsweiten

Die Codierung und / oder Textaussage eines Schildes ist seine Essenz. Die benötigte Textlänge ist dabei abhängig von der gewünschten Erkennungsweite bzw. Schriftgröße und der sich daraus ergebenden Schilderlänge. Die folgenden Übersichten stellen die jeweiligen Abhängigkeiten für Gravur- und Druckschilder dar.

Schriftgröße (mm)		5	6	8	10	12	14	16	18	20	22			
Erkennungsweite (m)		1,5	1,8	2,4	3	3,6	4,2	4,8	5,4	6	6,6			
Länge (mm)	Höhe (mm)	Zeichenmenge pro Zeile*												
74 mm	22	42	-	Gelocht	20	17	13	10	9	7	6	6	5	5
				Nicht gelocht	24	20	15	12	10	8	7	7	6	6
92 mm	22	42	62	Gelocht	26	22	17	13	11	9	8	8	6	6
				Nicht gelocht	30	25	19	15	12	10	9	9	7	7
110 mm	22	42	62	Gelocht	32	27	21	16	13	11	10	10	7	7
				Nicht gelocht	36	30	23	18	14	12	11	11	8	8
128 mm	22	42	62	Gelocht	38	32	25	19	15	13	12	12	9	9
				Nicht gelocht	42	35	27	21	16	14	13	13	10	10
146 mm	-	42	62	Gelocht	44	37	29	22	17	15	14	14	11	11
				Nicht gelocht	48	40	31	23	18	16	15	15	12	12
164 mm	-	42	62	Gelocht	50	42	33	25	19	17	16	16	13	13
				Nicht gelocht	54	45	35	27	20	18	17	17	14	14

\*Genannte Werte sind Richtwerte die sich durch Auswahl des Schrifttyps ändern können. Standardschrift ist DIN 1451

## Standardgrößen Druck- und Gravurschilder

Folgende Standardgrößen sind auf unsere Befestigung und unsere Werkzeuge abgestimmt. Andere Größen sind natürlich auf Anfrage erhältlich.

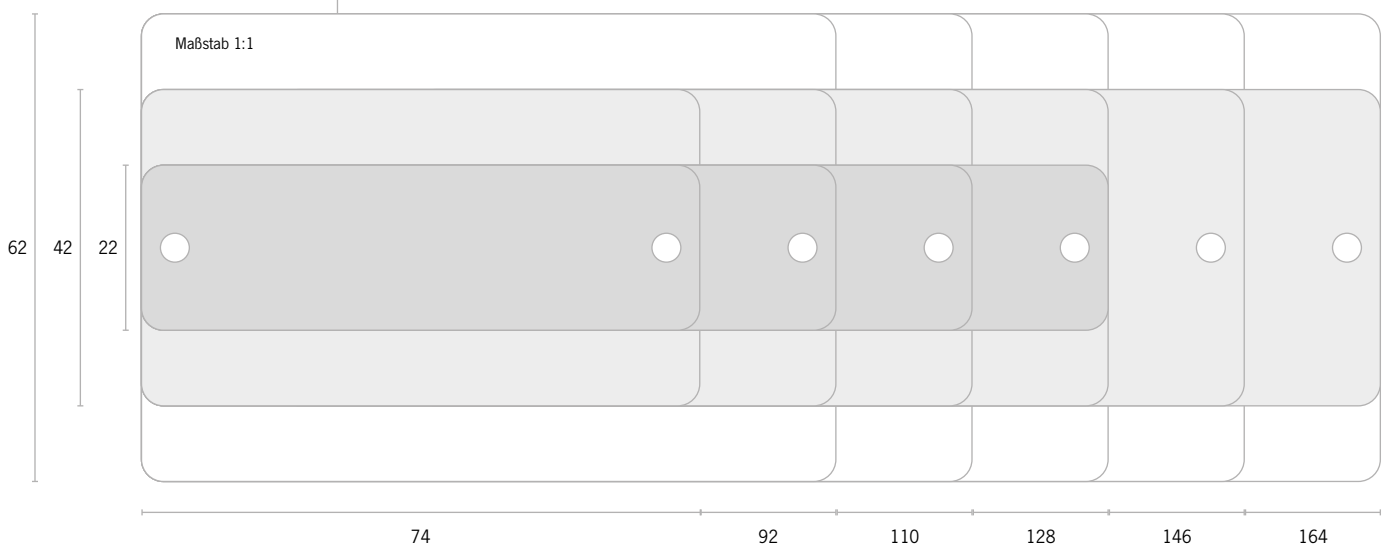

# InSTELLigent – Schilder mit Barcode, Datamatrix und RFID



Ergänzend zu den optischen Informationen auf unseren Schildern wird eine elektronisch auslesbare Information als Referenz auf das Schild aufgebracht. Sowohl unsere Druck- als auch Gravurschilder können eine OCR Schrift, einen Barcode oder eine Datenmatrix (auch QR Code genannt) direkt im Druck oder der Gravur selbst darstellen. Auch die Verwendung von RFID Technologie wird immer interessanter für die Industrien in denen wir arbeiten. Einsatzmöglichkeiten für alle Formen der intelligenten Schilder sind Schnittstellen für Wartung oder Instandhaltung von Anlagen und Anlagenteilen, automatisierte Identifikation von Leitungen, Netzen und Bauteilen. Sprechen Sie uns an, wir können Ihnen eine große Auswahl an Schildertypen und Grundmaterialien anbieten, um Ihre Datenschnittstelle individuell zu gestalten.

## Datamatrix / OCR Code

Gerade der heutzutage viel verwendete QR Code kann gut von einfachen Endgeräten erkannt werden und wird so immer flächentauglicher im Einsatz. Er bietet zudem Vorteile in Anlagen in denen keine Laborbedingungen herrschen, da er im Vergleich zu einem Strichcode weniger anfällig für Verschmutzung oder Verkratzung ist und bei bis zu 25% Zerstörung immer noch ausgelesen werden kann. Die wichtigste Voraussetzung für eine stabile Auslesbarkeit ist ein guter Kontrast zwischen dem Untergrund und der Datenmatrix selbst. Dies ist vorwiegend von den Lichtverhältnissen vor Ort abhängig.

## RFID

Wer bezüglich Automatisierung und Datenaustausch einen Schritt weiter gehen möchte, kann seine Kennzeichnung mit RFID Transpondern ausstatten. Die RFID Technologie ermöglicht das Auslesen, Speichern und Überschreiben von (Prozess-) Informationen im Transponder ohne physikalischen Kontakt. Jedes Schild, das mit einem RFID-Transponder ausgestattet ist, kann ohne Ausnahme eindeutig identifiziert werden.

Die Transponder werden mit einem Industriegleber auf das Grundmaterial (Aluminium, Kunststoff oder Edelstahl) aufgebracht, dessen hervorragende Qualität und Widerstandsfähigkeit auch unter widrigen Bedingungen verlässlich standhält. Wem das nicht ausreicht, dem bieten wir ein neues Hightech-Schild mit integriertem Transponder an – unser R2D2 Schild.



## R2D2 – Ran-in RFID Durable Datasign

Unser patentiertes R2D2 Schild wurde entwickelt, um digitale Schnittstellen in allen Anlagenteilen trotz starker Umwelteinflüsse zu ermöglichen. Eine Ausführung für alle Einsatzzwecke.

R2D2 besteht aus verstärktem Hochleistungskunststoff, in den ein RFID Transponder fest integriert ist. Das Grundmaterial kann sowohl graviert als auch bedruckt werden und ist damit die ideale Weiterentwicklung aller bisherigen Kennzeichnungsmöglichkeiten. Durch die Kombination von Material und Produktionsverfahren mit der festen Verbindung zwischen Transponder und Schild stellt R2D2 derzeit die wohl robusteste intelligente Kennzeichnungslösung am Markt dar. Um R2D2 für Sie noch besser zu machen haben wir den Produktionsprozess so angepasst, dass alle Schilder einer automatisierten Vollprüfung unterliegen. So können wir immer garantieren, dass die visuelle und die digitale Information auf bzw. in unserem Schild identisch sind. Gerade für eine sichere Automatisierung von Prozessen eine der wichtigsten Eigenschaften – 100% Verlässlichkeit.

### Die Vorteile von R2D2 im Überblick:

- eindeutige Identifikation mit weltweit einmaliger Seriennummer
- 30 Jahre Datensicherheit
- Standardfrequenzbereich 13,56 MHz
- 100 % Übereinstimmung von Text und Daten
- Temperaturbeständigkeit von -40°C bis 150°C
- fest integrierter RFID Transponder
- hervorragende Schreib- und Leseigenschaften
- keine abschirmenden Einflüsse von Metall (MoM)
- sehr gute Widerstandsfähigkeit gegen UV-Strahlung
- gute Säure und Chemikalienbeständigkeit
- perfekt auf unsere Befestigungssysteme abgestimmt



## Schildergrößen R2D2

Maßstab 1:1



# Einschubsystem



Das Einschubsystem kombiniert die Vorteile des Original Stell Stecksystems und der Gravur- und Druckschilder Produktpalette. Zusammengesetzt aus Einschubleiste, Gravur- oder Druckeinschub sowie einzelnen Symbolen ermöglicht es Ihnen Flexibilität bei gleichzeitig erhöhter Informationsdichte.

Die bedruckten oder gravierten Schilder werden in eine Leiste eingeschoben und enthalten kundenspezifische Informationen zum Anlagenbetrieb, dem Rohrleitungsverlauf oder Zusatzinformationen zu Prüfkreisen, dem Druck in der Leitung oder den Adressen. Auf unsere Standardgrößen abgestimmt werden zudem die Durchflussrichtung, GHS Symbole, Farben etc. als Standardelemente hinzu geschoben und vernietet. Das Einschubsystem eignet sich im Besonderen für unsere Kunden, die Ihre Kennzeichnung individuell handhaben und verändern möchten, zugleich aber viele Informationen gebündelt vor Ort wissen möchten.



Serie 18  
Leistenlänge = 144 mm, halbe Außenelemente

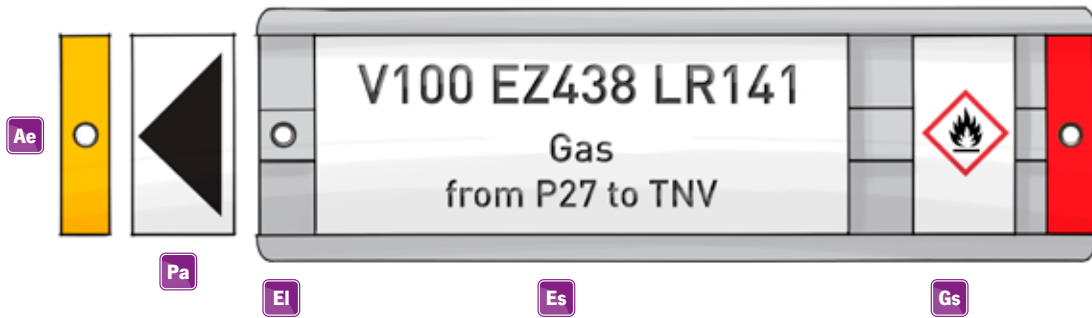

Schilderträger = 142 x 18 mm

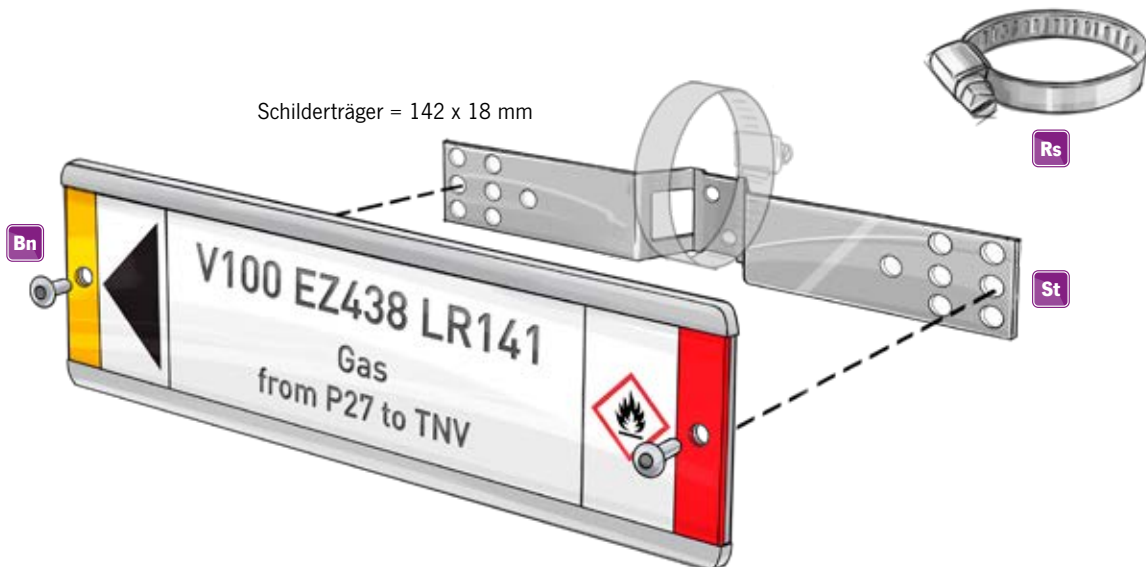

- |  |  |   |   |
|--|--|---|---|
| <b>Es</b> <b>Einschübe</b><br>Siehe Seite 40, 43, 47, 51       | <b>Ae</b> <b>Außenelemente</b><br>Siehe Seite 41, 44, 48, 52 | <b>Pa</b> <b>Pfeile zur Angabe der Durchflussrichtung</b><br>Siehe Seite 42, 45, 49, 53 | <b>Rs</b> <b>Rohrschellen</b><br>Siehe Seite 66 |
| <b>El</b> <b>Einschubleisten</b><br>Siehe Seite 40, 43, 47, 51 | <b>Gs</b> <b>GHS-Symbole</b><br>Siehe Seite 42, 45, 49, 53   | <b>St</b> <b>Schilderträger</b><br>Siehe Seite 65                                       | <b>Bn</b> <b>Blindnieten</b><br>Siehe Seite 68  |

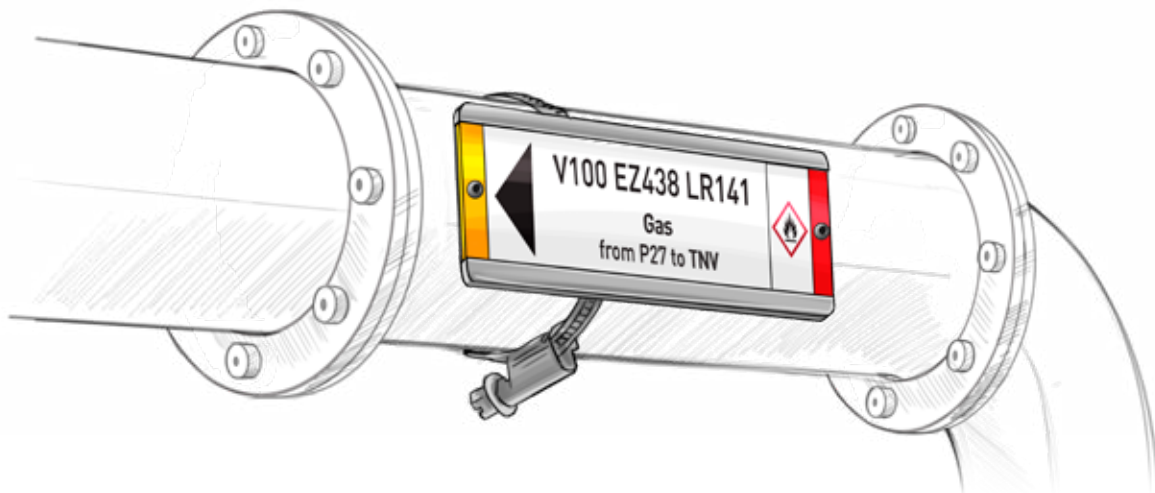

**Es** Einschübe

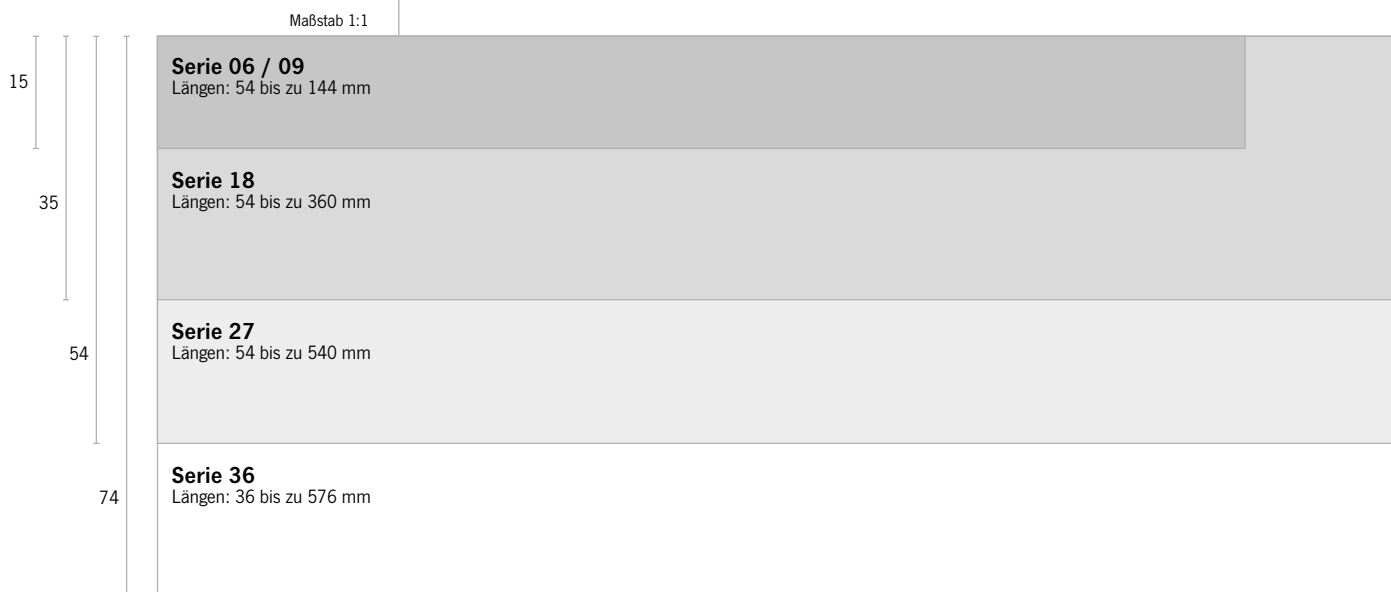

Maßstab 1:1

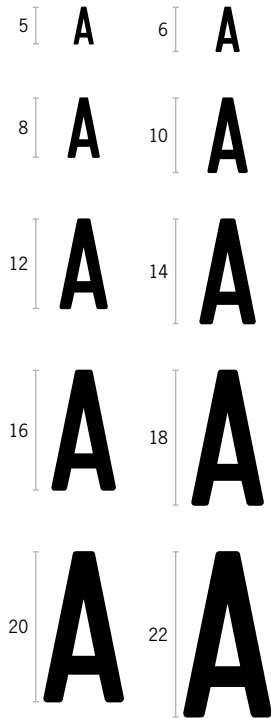

## Zeichenmengen und Erkennungsweite

Die Codierung und / oder Textaussage eines Schildes ist seine Essenz. Die benötigte Textlänge ist dabei abhängig von der gewünschten Erkennungsweite bzw. Schriftgröße und der sich daraus ergebenden Schilderlänge. Die folgende Übersicht stellt die jeweiligen Abhängigkeiten für Gravur- und Druckschilder dar.

Schriftgröße (mm)	5	6	8	10	12	14	16	18	20	22
Erkennungsweite (m)	1,5	1,8	2,4	3	3,6	4,2	4,8	5,4	6	6,6

Serie ▶	06/09 18 27 36				Zeichenmenge pro Zeile*													
Einschublänge	Einschubhöhe (mm)																	
36 mm	-	-	-	74	11	9	7	5	4	3	3	3	2	2				
54 mm	15	35	54	74	17	14	10	8	7	6	5	4	4	3				
72 mm	15	35	54	74	23	19	14	11	9	8	7	6	5	5				
81 mm	-	-	54	-	26	21	16	13	10	9	8	7	6	5				
90 mm	15	35	54	74	29	24	18	14	12	10	9	8	7	6				
99 mm	-	35	54	-	32	26	20	16	13	11	10	8	8	7				
108 mm	15	35	54	74	35	29	21	17	14	12	10	9	8	7				
117 mm	-	35	54	-	37	31	23	18	15	13	12	10	9	8				
126 mm	15	35	54	74	40	34	25	20	17	14	12	11	10	9				
135 mm	-	35	54	-	43	36	27	21	18	15	13	12	10	9				
144 mm	15	35	-	74	46	38	29	23	19	16	14	12	11	10				
153 mm	-	35	54	-	49	41	30	24	20	17	15	13	12	11				
162 mm	-	35	54	74	52	43	32	26	21	18	16	14	13	11				
171 mm	-	35	54	-	55	46	34	27	23	19	17	15	13	12				
180 mm	-	35	54	74	58	48	36	29	24	20	18	16	14	13				
189 mm	-	35	54	-	61	51	38	30	25	21	19	17	15	13				
198 mm	-	35	54	74	64	53	40	32	26	22	20	17	16	14				
207 mm	-	35	54	-	67	55	41	33	27	23	20	18	16	15				
216 mm	-	35	54	74	69	58	43	34	29	24	21	19	17	15				
225 mm	-	35	54	-	72	60	45	36	30	26	22	20	18	16				
234 mm	-	35	54	74	75	63	47	37	31	27	23	21	18	17				
243 mm	-	35	54	-	78	65	49	39	32	28	24	21	19	17				
252 mm	-	35	54	74	81	68	51	40	34	29	25	22	20	18				
261 mm	-	35	54	-	84	70	52	42	35	30	26	23	21	19				
270 mm	-	35	54	74	87	72	54	43	36	31	27	24	21	19				
279 mm	-	35	54	-	90	75	56	45	37	32	28	25	22	20				
288 mm	-	35	54	74	93	77	58	46	38	33	29	25	23	21				
297 mm	-	35	54	-	96	80	60	48	40	34	30	26	24	21				
306 mm	-	35	54	74	99	82	61	49	41	35	31	27	24	22				
315 mm	-	35	54	-	101	85	63	51	42	36	31	28	25	23				
324 mm	-	35	54	74	104	87	65	52	43	37	32	29	26	23				
333 mm	-	35	54	-	107	90	67	53	45	38	33	29	26	24				
342 mm	-	35	54	74	111	92	69	55	46	39	34	30	27	25				
351 mm	-	35	54	-	113	94	71	56	47	40	35	31	28	25				
360 mm	-	-	-	74	116	97	72	58	48	41	36	32	29	26				
369 mm	-	-	54	-	119	99	74	59	49	42	37	33	29	27				
378 mm	-	-	54	-	122	102	76	61	51	43	38	34	30	27				
396 mm	-	-	-	74	129	107	80	64	53	45	40	35	31	28				
405 mm	-	-	54	-	131	109	81	65	54	46	41	36	32	29				
414 mm	-	-	54	-	133	111	83	67	55	47	41	37	33	30				
432 mm	-	-	54	74	139	116	87	70	58	50	43	38	35	31				
441 mm	-	-	54	-	142	119	89	71	59	51	44	39	35	32				
450 mm	-	-	54	74	145	121	91	72	60	52	45	40	36	33				
459 mm	-	-	54	-	148	124	92	74	62	53	46	41	37	33				
468 mm	-	-	54	74	151	127	94	75	63	54	47	42	37	34				
477 mm	-	-	54	-	154	128	96	77	64	55	48	42	38	35				
486 mm	-	-	54	-	157	131	98	78	65	56	49	43	39	35				
504 mm	-	-	54	74	163	136	102	81	67	58	51	45	40	37				
513 mm	-	-	54	-	166	138	103	83	69	59	51	46	41	37				
540 mm	-	-	54	74	174	145	109	87	72	62	54	48	43	39				
576 mm	-	-	-	74	186	155	116	93	77	66	58	51	46	42				

\*Genannte Werte sind Richtwerte die sich durch Auswahl des Schrifttyps ändern können. Standardschrift ist DIN 1451 Engschrift.

Achtung Die maximale Zeichenanzahl kann aufgrund der unterschiedlichen Laufweite der Buchstaben variieren. Zur Kalkulation wurde der Buchstabe „G“ bei den rechts genannten Schriftgrößen zugrunde gelegt.

## Serie 06 / 09

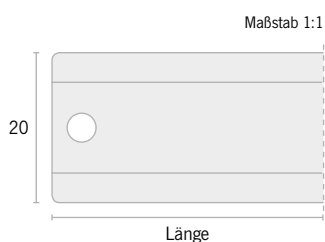

### Es Einschübe

Standardgrößen 54 bis zu 144 mm. Andere Größen und Preise sind auf Anfrage erhältlich.

### Ei Einschubleisten

Material		Menge in VE	Art.Nr.
Kunststoff, chloridfrei <b>K</b> / Aluminium, eloxiert <b>A</b>		5 Stück	0002

  

Leistenlänge	Einschublängen*	Mat.	Mat.
72 mm	54 mm	<b>Bestellnr.</b> <b>K</b> <b>2008</b>	<b>A</b> <b>1993</b>
		Preis € 2,75	€ 4,00
90 mm	72 mm	<b>Bestellnr.</b> <b>K</b> <b>2009</b>	<b>A</b> <b>1994</b>
		Preis € 3,00	€ 4,25
108 mm	90 mm	<b>Bestellnr.</b> <b>K</b> <b>2010</b>	<b>A</b> <b>1995</b>
		Preis € 3,25	€ 4,50
126 mm	108 mm	<b>Bestellnr.</b> <b>K</b> <b>2011</b>	<b>A</b> <b>1996</b>
		Preis € 3,50	€ 4,75
144 mm	126 mm	<b>Bestellnr.</b> <b>K</b> <b>2012</b>	<b>A</b> <b>1997</b>
		Preis € 3,75	€ 5,00
162 mm	144 mm	<b>Bestellnr.</b> <b>K</b> <b>2013</b>	<b>A</b> <b>1998</b>
		Preis € 4,00	€ 5,25

\*Bei der Länge der Einschübe ist berücksichtigt, dass immer 2 Außenelemente hinzu kommen.

**Befestigung:** siehe Seite 65



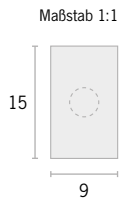

## **Ae** Außenelemente

**Material** Luxotherm® L / Aluminium, eloxiert **A** **Menge in VE** 15 Stück **Art.Nr.** 0001

		<b>DIN 2403</b>		Sauerstoff	Wasser	Wasserdampf	Luft
		Keine Farbe		RAL5005	RAL6032	RAL3001	RAL7004
<i>Ausführung</i>		<i>Mat.</i>	Neutral	Gruppe 0	Gruppe 1	Gruppe 2	Gruppe 3
Nicht gelocht	Bestellnr.	L	2110	2094	2096	2098	2100
	Preis		€ 1,30	€ 1,30	€ 1,30	€ 1,30	€ 1,30
Gelocht	Bestellnr.	A	2090	2074	2076	2078	2080
	Preis		€ 2,40	€ 2,40	€ 2,40	€ 2,40	€ 2,40
Nicht gelocht	Bestellnr.	L	2109	2093	2095	2097	2099
	Preis		€ 1,30	€ 1,30	€ 1,30	€ 1,30	€ 1,30
Gelocht	Bestellnr.	A	2089	2073	2075	2077	2079
	Preis		€ 2,40	€ 2,40	€ 2,40	€ 2,40	€ 2,40
		<b>Gase</b>		Säuren	Laugen	Flüssigkeiten / Feststoffe	Zusatzfarbe
		RAL1003		RAL2010	RAL4008	RAL8002	Schwarz
<i>Ausführung</i>		<i>Mat.</i>	Gruppe 4/5	Gruppe 6	Gruppe 7	Gruppe 8/9	Zusatz
Nicht gelocht	Bestellnr.	L	2102	2104	2106	2108	2112
	Preis		€ 1,30	€ 1,30	€ 1,30	€ 1,30	€ 1,30
Gelocht	Bestellnr.	A	2082	2084	2086	2088	2092
	Preis		€ 2,40	€ 2,40	€ 2,40	€ 2,40	€ 2,40
Nicht gelocht	Bestellnr.	L	2101	2103	2105	2107	2111
	Preis		€ 1,30	€ 1,30	€ 1,30	€ 1,30	€ 1,30
Gelocht	Bestellnr.	A	2081	2083	2085	2087	2091
	Preis		€ 2,40	€ 2,40	€ 2,40	€ 2,40	€ 2,40
		<b>NEN 3050</b>		Dampf	Feuerlöschmedien	Gase und flüssige Gase	Laugen und Basen
		Keine Farbe		RAL9006	RAL3000	RAL1004	RAL4001
<i>Ausführung</i>		<i>Mat.</i>					
Nicht gelocht	Bestellnr.	L	2110	2144	2134	2136	2132
	Preis		€ 1,30	€ 1,30	€ 1,30	€ 1,30	€ 1,30
Gelocht	Bestellnr.	A	2090	2126	2116	2118	2114
	Preis		€ 2,40	€ 2,40	€ 2,40	€ 2,40	€ 2,40
Nicht gelocht	Bestellnr.	L	2109	2143	2133	2135	2131
	Preis		€ 1,30	€ 1,30	€ 1,30	€ 1,30	€ 1,30
Gelocht	Bestellnr.	A	2089	2125	2115	2117	2113
	Preis		€ 2,40	€ 2,40	€ 2,40	€ 2,40	€ 2,40
		<b>Luft und Vakuum</b>		Öle und brennbare Flüssigkeiten	Säuren	Wasser	Andere Flüssigkeiten
		RAL5012		RAL8001	RAL2008	RAL6010	Schwarz
<i>Ausführung</i>		<i>Mat.</i>					
Nicht gelocht	Bestellnr.	L	2138	2140	2148	2146	2112
	Preis		€ 1,30	€ 1,30	€ 1,30	€ 1,30	€ 1,30
Gelocht	Bestellnr.	A	2120	2122	2130	2128	2092
	Preis		€ 2,40	€ 2,40	€ 2,40	€ 2,40	€ 2,40
Nicht gelocht	Bestellnr.	L	2137	2139	2147	2145	2111
	Preis		€ 1,30	€ 1,30	€ 1,30	€ 1,30	€ 1,30
Gelocht	Bestellnr.	A	2119	2121	2129	2127	2091
	Preis		€ 2,40	€ 2,40	€ 2,40	€ 2,40	€ 2,40

Serie 06 / 09



**Gs** Globally Harmonized System (GHS) Symbole

Material	Menge in VE	Art.Nr.
Luxotherm® L / Aluminium, eloxiert A	10 Stück	0003

Mat.	GHS 01	GHS 02	GHS 03	GHS 04	GHS 05
<b>Bestellnr.</b> L	1246	1247	1248	1249	1250
<b>Preis</b>	€ 1,65	€ 1,65	€ 1,65	€ 1,65	€ 1,65
<b>Bestellnr.</b> A	1237	1238	1239	1240	1241
<b>Preis</b>	€ 3,30	€ 3,30	€ 3,30	€ 3,30	€ 3,30

Mat.	GHS 06	GHS 07	GHS 08	GHS 09
<b>Bestellnr.</b> L	1251	1252	1253	1254
<b>Preis</b>	€ 1,65	€ 1,65	€ 1,65	€ 1,65
<b>Bestellnr.</b> A	1242	1243	1244	1245
<b>Preis</b>	€ 3,30	€ 3,30	€ 3,30	€ 3,30

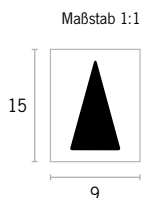

**Pa** Pfeile zur Angabe der Durchflussrichtung

Material	Menge in VE	Art.Nr.
Luxotherm® L / Aluminium, eloxiert A	15 Stück	0003

Mat.		
<b>Bestellnr.</b> L	1484	1486
<b>Preis</b>	€ 1,30	€ 1,30
<b>Bestellnr.</b> A	1324	1325
<b>Preis</b>	€ 2,40	€ 2,40

## Serie 18

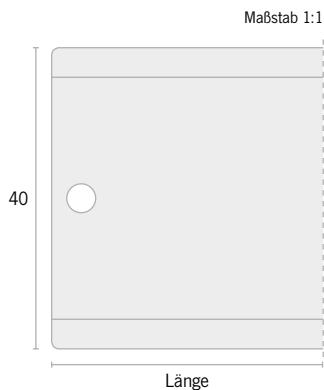
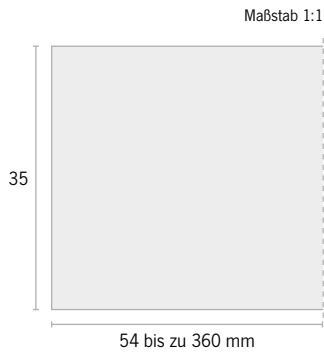

### Es Einschübe

Standardgrößen 54 bis zu 360 mm. Andere Größen und Preise sind auf Anfrage erhältlich.

### Ei Einschubleisten

Material		Menge in VE	Art.Nr.
Kunststoff, chloridfrei <b>K</b> / Aluminium, eloxiert <b>A</b>		5 Stück	0002
Leistenlänge	Einschublängen*	Mat.	Mat.
72 mm	- / 54** mm	<b>Bestellnr.</b> <b>K 6782</b> Preis € 3,20	<b>A 6778</b> € 4,65
90 mm	54 / 72** mm	<b>Bestellnr.</b> <b>K 6783</b> Preis € 3,50	<b>A 6779</b> € 4,95
108 mm	72 / 90** mm	<b>Bestellnr.</b> <b>K 6784</b> Preis € 3,80	<b>A 6780</b> € 5,25
126 mm	90 / 108** mm	<b>Bestellnr.</b> <b>K 6785</b> Preis € 4,10	<b>A 6781</b> € 5,55
144 mm	108 / 126** mm	<b>Bestellnr.</b> <b>K 2036</b> Preis € 4,40	<b>A 2023</b> € 5,85
162 mm	126 / 144** mm	<b>Bestellnr.</b> <b>K 2037</b> Preis € 4,70	<b>A 2024</b> € 6,15
180 mm	144 / 162** mm	<b>Bestellnr.</b> <b>K 2038</b> Preis € 5,00	<b>A 2025</b> € 6,45
198 mm	162 / 180** mm	<b>Bestellnr.</b> <b>K 2039</b> Preis € 5,30	<b>A 2026</b> € 6,75
216 mm	180 / 198** mm	<b>Bestellnr.</b> <b>K 2040</b> Preis € 5,60	<b>A 2027</b> € 7,05
234 mm	198 / 216** mm	<b>Bestellnr.</b> <b>K 2041</b> Preis € 5,90	<b>A 2028</b> € 7,35
252 mm	216 / 234** mm	<b>Bestellnr.</b> <b>K 2042</b> Preis € 6,20	<b>A 2029</b> € 7,75
270 mm	234 / 252** mm	<b>Bestellnr.</b> <b>K 2043</b> Preis € 6,50	<b>A 2030</b> € 8,05
288 mm	252 / 270** mm	<b>Bestellnr.</b> <b>K 2044</b> Preis € 6,80	<b>A 2031</b> € 8,35
306 mm	270 / 288** mm	<b>Bestellnr.</b> <b>K 2045</b> Preis € 7,10	<b>A 2032</b> € 8,65
324 mm	288 / 306** mm	<b>Bestellnr.</b> <b>K 2046</b> Preis € 7,80	<b>A 2033</b> € 9,25
342 mm	306 / 324** mm	<b>Bestellnr.</b> <b>K 2047</b> Preis € 8,40	<b>A 2034</b> € 9,85
360 mm	324 / 342** mm	<b>Bestellnr.</b> <b>K 2048</b> Preis € 9,00	<b>A 2035</b> € 10,45

\* Bei der Länge der Einschübe ist berücksichtigt, dass immer 2 Außenelemente hinzu kommen.  
\*\* Mit halben Außenelementen

**Befestigung:** siehe Seite 65

# Serie 18

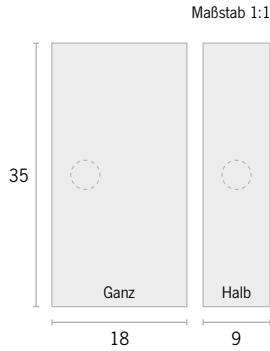

## Ae Außenelemente

**Material** Luxotherm® L / Aluminium, eloxiert **A** **Menge in VE** 10 Stück (ganze Elemente) / 15 Stück (halbe Elemente) **Art.Nr.** 0001

		Keine Farbe		Sauerstoff RAL5005		Wasser RAL6032		Wasser- dampf RAL3001		Luft RAL7004	
		Neutral		Gruppe 0		Gruppe 1		Gruppe 2		Gruppe 3	
Ausführung	Mat.										
	Bestellnr.	2186	2298	2170	2282	2172	2284	2174	2286	2176	2288
Nicht gelocht	Preis	€ 2,10	€ 2,45	€ 2,10	€ 2,45	€ 2,10	€ 2,45	€ 2,10	€ 2,45	€ 2,10	€ 2,45
	Bestellnr.	2166	2278	2150	2262	2152	2264	2154	2266	2156	2268
Gelocht	Preis	€ 4,00	€ 4,80	€ 4,00	€ 4,80	€ 4,00	€ 4,80	€ 4,00	€ 4,80	€ 4,00	€ 4,80
	Bestellnr.	2185	2297	2169	2281	2171	2283	2173	2285	2175	2287
Gelocht	Preis	€ 2,10	€ 2,45	€ 2,10	€ 2,45	€ 2,10	€ 2,45	€ 2,10	€ 2,45	€ 2,10	€ 2,45
	Bestellnr.	2165	2277	2149	2261	2151	2263	2153	2265	2155	2267
Gelocht	Preis	€ 4,00	€ 4,50	€ 4,00	€ 4,80	€ 4,00	€ 4,80	€ 4,00	€ 4,80	€ 4,00	€ 4,80

		Gase RAL1003		Säuren RAL2010		Laugen RAL4008		Flüssig- keiten/ Feststoffe RAL8002		Zusatzfarbe Schwarz	
		Gruppe 4/5		Gruppe 6		Gruppe 7		Gruppe 8/9		Zusatz	
Ausführung	Mat.										
	Bestellnr.	2178	2290	2180	2292	2182	2294	2184	2296	2188	2300
Nicht gelocht	Preis	€ 2,10	€ 2,45	€ 2,10	€ 2,45	€ 2,10	€ 2,45	€ 2,10	€ 2,45	€ 2,10	€ 2,45
	Bestellnr.	2158	2270	2160	2272	2162	2274	2164	2276	2168	2280
Gelocht	Preis	€ 4,00	€ 4,80	€ 4,00	€ 4,80	€ 4,00	€ 4,80	€ 4,00	€ 4,80	€ 4,00	€ 4,50
	Bestellnr.	2177	2289	2179	2291	2181	2293	2183	2295	2187	2299
Gelocht	Preis	€ 2,10	€ 2,45	€ 2,10	€ 2,45	€ 2,10	€ 2,45	€ 2,10	€ 2,45	€ 2,10	€ 2,45
	Bestellnr.	2157	2269	2159	2271	2161	2273	2163	2275	2167	2279
Gelocht	Preis	€ 4,00	€ 4,80	€ 4,00	€ 4,80	€ 4,00	€ 4,80	€ 4,00	€ 4,80	€ 4,00	€ 4,80

		Keine Farbe		Dampf RAL9006		Feuerlösch- medien RAL3000		Gase und flüssige Gase RAL1004		Laugen und Basen RAL4001	
Ausführung	Mat.										
	Bestellnr.	2186	2298	2220	2256	2210	2246	2212	2248	2208	2244
Nicht gelocht	Preis	€ 2,10	€ 2,45	€ 2,10	€ 2,45	€ 2,10	€ 2,45	€ 2,10	€ 2,45	€ 2,10	€ 2,45
	Bestellnr.	2166	2278	2202	2238	2192	2228	2194	2230	2190	2226
Gelocht	Preis	€ 4,00	€ 4,80	€ 4,00	€ 4,80	€ 4,00	€ 4,80	€ 4,00	€ 4,80	€ 4,00	€ 4,80
	Bestellnr.	2185	2297	2219	2255	2209	2245	2211	2247	2207	2243
Gelocht	Preis	€ 2,10	€ 2,45	€ 2,10	€ 2,45	€ 2,10	€ 2,45	€ 2,10	€ 2,45	€ 2,10	€ 2,45
	Bestellnr.	2165	2277	2201	2237	2191	2227	2193	2229	2189	2225
Gelocht	Preis	€ 4,00	€ 4,80	€ 4,00	€ 4,80	€ 4,00	€ 4,80	€ 4,00	€ 4,80	€ 4,00	€ 4,80

		Luft und Vakuum RAL5012		Öle und brennbare Flüssig- keiten RAL8001		Säuren RAL2008		Wasser RAL6010		Andere Flüssig- keiten Schwarz	
Ausführung	Mat.										
	Bestellnr.	2214	2250	2216	2252	2224	2260	2222	2258	2188	2300
Nicht gelocht	Preis	€ 2,10	€ 2,45	€ 2,10	€ 2,45	€ 2,10	€ 2,45	€ 2,10	€ 2,45	€ 2,10	€ 2,45
	Bestellnr.	2196	2232	2198	2234	2206	2242	2204	2240	2168	2280
Gelocht	Preis	€ 4,00	€ 4,80	€ 4,00	€ 4,80	€ 4,00	€ 4,80	€ 4,00	€ 4,80	€ 4,00	€ 4,80
	Bestellnr.	2213	2249	2215	2251	2223	2259	2221	2257	2187	2299
Gelocht	Preis	€ 2,10	€ 2,45	€ 2,10	€ 2,45	€ 2,10	€ 2,45	€ 2,10	€ 2,45	€ 2,10	€ 2,45
	Bestellnr.	2195	2231	2197	2233	2205	2241	2203	2239	2167	2279
Gelocht	Preis	€ 4,00	€ 4,80	€ 4,00	€ 4,80	€ 4,00	€ 4,80	€ 4,00	€ 4,80	€ 4,00	€ 4,80

Maßstab 1:1

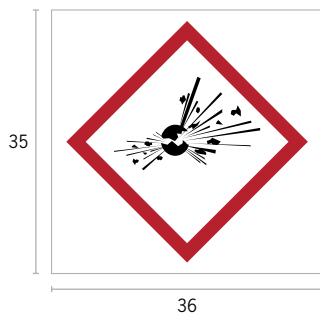
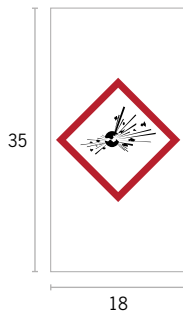

Maßstab 1:1

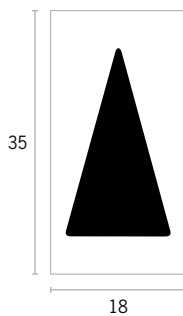

### Gs Globally Harmonized System (GHS) Symbole

Material	Menge in VE	Art.Nr.
Luxotherm® L / Aluminium, eloxiert A	10 Stück	0003

	Mat.	GHS 01		GHS 02		GHS 03		GHS 04		GHS 05	
		18 mm	36 mm	18 mm	36 mm	18 mm	36 mm	18 mm	36 mm	18 mm	36 mm
Bestellnr.	L	1624	33305	1625	33306	1626	33307	1627	33308	1628	33309
Preis	L	€ 2,55	€ 4,55	€ 2,55	€ 4,55	€ 2,55	€ 4,55	€ 2,55	€ 4,55	€ 2,55	€ 4,55
Bestellnr.	A	1525	33296	1526	33297	1527	33298	1528	33299	1529	33300
Preis	A	€ 5,10	€ 8,90	€ 5,10	€ 8,90	€ 5,10	€ 8,90	€ 5,10	€ 8,90	€ 5,10	€ 8,90

	Mat.	GHS 06		GHS 07		GHS 08		GHS 09	
		18 mm	36 mm	18 mm	36 mm	18 mm	36 mm	18 mm	36 mm
Bestellnr.	L	1629	33310	1630	33311	1631	33312	1632	33313
Preis	L	€ 2,55	€ 4,55	€ 2,55	€ 4,55	€ 2,55	€ 4,55	€ 2,55	€ 4,55
Bestellnr.	A	1530	33301	1531	33302	1532	33303	1533	33304
Preis	A	€ 5,10	€ 8,90	€ 5,10	€ 8,90	€ 5,10	€ 8,90	€ 5,10	€ 8,90

### Pa Pfeile zur Angabe der Durchflussrichtung

Material	Menge in VE	Art.Nr.
Luxotherm® L / Aluminium, eloxiert A	10 Stück	0003

	Mat.	Symbol 1		Symbol 2		Symbol 3		Symbol 4	
		18 mm	36 mm	18 mm	36 mm	18 mm	36 mm	18 mm	36 mm
Bestellnr.	L	1772	1774	30301	30302	30301	30302	30301	30302
Preis	L	€ 2,10	€ 2,10	€ 2,10	€ 2,10	€ 2,10	€ 2,10	€ 2,10	€ 2,10
Bestellnr.	A	1603	1604	30299	30300	30299	30300	30300	30300
Preis	A	€ 4,20	€ 4,20	€ 4,20	€ 4,20	€ 4,20	€ 4,20	€ 4,20	€ 4,20

Serie 18

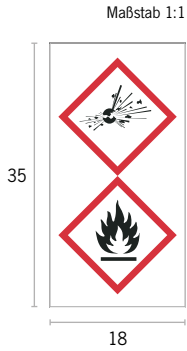

**Gs** Globally Harmonized System (GHS) Doppelstecksymbole

**Material** Luxotherm® L / Aluminium, eloxiert **A** **Menge in VE** 10 Stück **Art.Nr.** 0003

	GHS 01/02	GHS 01/05	GHS 01/06	GHS 01/07	GHS 01/08	GHS 01/09
<i>Mat.</i>						
<b>Bestellnr.</b> <b>L</b>	36548	36549	36550	36551	36552	36553
<b>Preis</b>	€ 2,55	€ 2,55	€ 2,55	€ 2,55	€ 2,55	€ 2,55
<b>Bestellnr.</b> <b>A</b>	36523	36524	36525	36526	36527	36528
<b>Preis</b>	€ 5,10	€ 5,10	€ 5,10	€ 5,10	€ 5,10	€ 5,10

	GHS 02/05	GHS 02/06	GHS 02/07	GHS 02/08	GHS 02/09
<i>Mat.</i>					
<b>Bestellnr.</b> <b>L</b>	36554	36555	36556	36557	36558
<b>Preis</b>	€ 2,55	€ 2,55	€ 2,55	€ 2,55	€ 2,55
<b>Bestellnr.</b> <b>A</b>	36529	36530	36531	36532	36533
<b>Preis</b>	€ 5,10	€ 5,10	€ 5,10	€ 5,10	€ 5,10

	GHS 03/05	GHS 03/06	GHS 03/07	GHS 03/08	GHS 03/09
<i>Mat.</i>					
<b>Bestellnr.</b> <b>L</b>	36559	36560	36561	36562	36563
<b>Preis</b>	€ 2,55	€ 2,55	€ 2,55	€ 2,55	€ 2,55
<b>Bestellnr.</b> <b>A</b>	36534	36535	36536	36537	36538
<b>Preis</b>	€ 5,10	€ 5,10	€ 5,10	€ 5,10	€ 5,10

	GHS 05/06	GHS 05/07	GHS 05/08	GHS 05/09
<i>Mat.</i>				
<b>Bestellnr.</b> <b>L</b>	36564	36565	36566	36567
<b>Preis</b>	€ 2,55	€ 2,55	€ 2,55	€ 2,55
<b>Bestellnr.</b> <b>A</b>	36539	36540	36541	36542
<b>Preis</b>	€ 5,10	€ 5,10	€ 5,10	€ 5,10

	GHS 06/08	GHS 06/09	GHS 07/08	GHS 07/09	GHS 08/09
<i>Mat.</i>					
<b>Bestellnr.</b> <b>L</b>	36568	36569	36570	36571	36572
<b>Preis</b>	€ 2,55	€ 2,55	€ 2,55	€ 2,55	€ 2,55
<b>Bestellnr.</b> <b>A</b>	36543	36544	36545	36546	36547
<b>Preis</b>	€ 5,10	€ 5,10	€ 5,10	€ 5,10	€ 5,10

## Serie 27

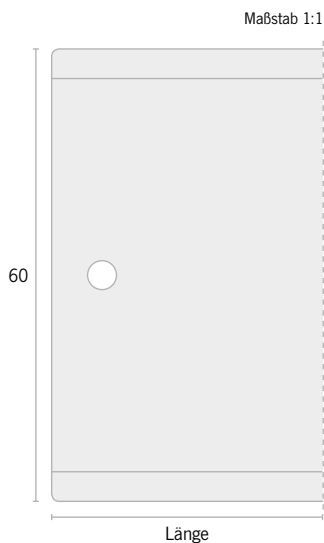

### **Es** Einschübe

Standardgrößen 54 bis zu 540 mm. Andere Größen und Preise sind auf Anfrage erhältlich.

### **EI** Einschubleisten

Material	Menge in VE	Art.Nr.
Kunststoff, chloridfrei <b>K</b> / Aluminium, eloxiert <b>A</b>	5 Stück	0008

Leistenlänge	Einschublängen*	Mat.	Mat.
108 mm	54 / 81** mm	Bestellnr. <b>K</b> 6812 Preis € 4,30	Bestellnr. <b>A</b> 6794 Preis € 6,30
126 mm	72 / 99** mm	Bestellnr. <b>K</b> 22066 Preis € 4,65	Bestellnr. <b>A</b> 22059 Preis € 6,40
144 mm	90 / 117** mm	Bestellnr. <b>K</b> 22067 Preis € 5,00	Bestellnr. <b>A</b> 22060 Preis € 6,75
162 mm	108 / 135** mm	Bestellnr. <b>K</b> 544 Preis € 5,35	Bestellnr. <b>A</b> 536 Preis € 7,35
180 mm	126 / 153** mm	Bestellnr. <b>K</b> 22068 Preis € 5,70	Bestellnr. <b>A</b> 22061 Preis € 7,80
198 mm	144 / 171** mm	Bestellnr. <b>K</b> 22069 Preis € 6,05	Bestellnr. <b>A</b> 22062 Preis € 8,15
216 mm	162 / 189** mm	Bestellnr. <b>K</b> 545 Preis € 6,40	Bestellnr. <b>A</b> 537 Preis € 8,50
234 mm	180 / 207** mm	Bestellnr. <b>K</b> 22070 Preis € 6,75	Bestellnr. <b>A</b> 22063 Preis € 8,85
252 mm	198 / 225** mm	Bestellnr. <b>K</b> 22071 Preis € 7,10	Bestellnr. <b>A</b> 22064 Preis € 9,20
270 mm	216 / 243** mm	Bestellnr. <b>K</b> 546 Preis € 7,45	Bestellnr. <b>A</b> 538 Preis € 9,55
288 mm	234 / 261** mm	Bestellnr. <b>K</b> 6813 Preis € 7,90	Bestellnr. <b>A</b> 6795 Preis € 10,10
306 mm	252 / 279** mm	Bestellnr. <b>K</b> 6814 Preis € 8,25	Bestellnr. <b>A</b> 6796 Preis € 10,65
324 mm	270 / 297** mm	Bestellnr. <b>K</b> 547 Preis € 8,60	Bestellnr. <b>A</b> 539 Preis € 11,20
342 mm	288 / 315** mm	Bestellnr. <b>K</b> 6815 Preis € 8,95	Bestellnr. <b>A</b> 6797 Preis € 11,75
360 mm	306 / 333** mm	Bestellnr. <b>K</b> 6816 Preis € 9,30	Bestellnr. <b>A</b> 6798 Preis € 12,30
378 mm	324 / 351** mm	Bestellnr. <b>K</b> 548 Preis € 9,65	Bestellnr. <b>A</b> 540 Preis € 12,85
396 mm	342 / 369** mm	Bestellnr. <b>K</b> 6817 Preis € 10,00	Bestellnr. <b>A</b> 6799 Preis € 13,40
432 mm	378 / 405** mm	Bestellnr. <b>K</b> 549 Preis € 10,25	Bestellnr. <b>A</b> 541 Preis € 13,95
468 mm	414 / 441** mm	Bestellnr. <b>K</b> 6818 Preis € 10,70	Bestellnr. <b>A</b> 6800 Preis € 14,50
486 mm	432 / 459** mm	Bestellnr. <b>K</b> 550 Preis € 11,40	Bestellnr. <b>A</b> 542 Preis € 16,75
504 mm	450 / 477** mm	Bestellnr. <b>K</b> 6819 Preis € 12,10	Bestellnr. <b>A</b> 6801 Preis € 17,85
540 mm	486 / 513** mm	Bestellnr. <b>K</b> 551 Preis € 12,80	Bestellnr. <b>A</b> 543 Preis € 18,95

\* Bei der Länge der Einschübe ist berücksichtigt, dass immer 2 Außenelemente hinzu kommen.  
\*\* Mit halben Außenelementen

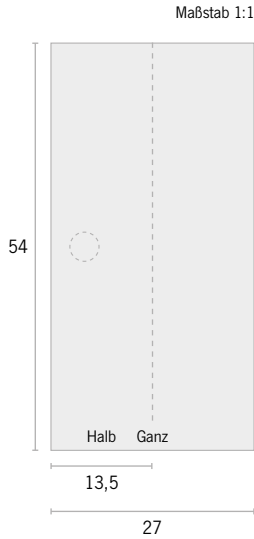

**Ae** Außenelemente

**Material** Luxotherm® L / Aluminium, eloxiert **A** **Menge in VE** 10 Stück **Art.Nr.** 0007

**DIN 2403**

Ausführung	Mat.	Keine Farbe		Sauerstoff		Wasser		Wasserdampf		Luft	
		Ganz	Halb	Ganz	Halb	Ganz	Halb	Ganz	Halb	Ganz	Halb
Nicht gelocht	Bestellnr. <b>L</b>	619	20921	603	20905	605	20907	607	20909	609	20911
	Preis	€ 2,60	€ 3,10	€ 2,60	€ 3,10	€ 2,60	€ 3,10	€ 2,60	€ 3,10	€ 2,60	€ 3,10
Gelocht	Bestellnr. <b>A</b>	599	20901	583	20885	585	20887	587	20889	589	20891
	Preis	€ 5,10	€ 6,10	€ 5,10	€ 6,10	€ 5,10	€ 6,10	€ 5,10	€ 6,10	€ 5,10	€ 6,10
Nicht gelocht	Bestellnr. <b>L</b>	618	20920	602	20904	604	20906	606	20908	608	20910
	Preis	€ 2,60	€ 3,10	€ 2,60	€ 3,10	€ 2,60	€ 3,10	€ 2,60	€ 3,10	€ 2,60	€ 3,10
Gelocht	Bestellnr. <b>A</b>	598	20900	582	20884	584	20886	586	20888	588	20890
	Preis	€ 5,10	€ 6,10	€ 5,10	€ 6,10	€ 5,10	€ 6,10	€ 5,10	€ 6,10	€ 5,10	€ 6,10

Ausführung	Mat.	Gase		Säuren		Laugen		Flüssigkeiten/Feststoffe		Zusatzfarbe	
		Ganz	Halb	Ganz	Halb	Ganz	Halb	Ganz	Halb	Ganz	Halb
Nicht gelocht	Bestellnr. <b>L</b>	611	20913	613	20915	615	20917	617	20919	621	20923
	Preis	€ 2,60	€ 3,10	€ 2,60	€ 3,10	€ 2,60	€ 3,10	€ 2,60	€ 3,10	€ 2,40	€ 3,10
Gelocht	Bestellnr. <b>A</b>	591	20893	593	20895	595	20897	597	20899	601	20903
	Preis	€ 5,10	€ 6,10	€ 5,10	€ 6,10	€ 5,10	€ 6,10	€ 5,10	€ 6,10	€ 4,80	€ 6,10
Nicht gelocht	Bestellnr. <b>L</b>	610	20912	612	20914	614	20916	616	20918	620	20922
	Preis	€ 2,60	€ 3,10	€ 2,60	€ 3,10	€ 2,60	€ 3,10	€ 2,60	€ 3,10	€ 2,40	€ 3,10
Gelocht	Bestellnr. <b>A</b>	590	20892	592	20894	594	20896	596	20898	600	20902
	Preis	€ 5,10	€ 6,10	€ 5,10	€ 6,10	€ 5,10	€ 6,10	€ 5,10	€ 6,10	€ 4,80	€ 6,10

**NEN 3050**

Ausführung	Mat.	Keine Farbe		Dampf		Feuerlöschmedien		Gase und flüssige Gase		Laugen und Basen	
		Ganz	Halb	Ganz	Halb	Ganz	Halb	Ganz	Halb	Ganz	Halb
Nicht gelocht	Bestellnr. <b>L</b>	619	20921	653	20955	643	20945	645	20947	641	20943
	Preis	€ 2,60	€ 3,10	€ 2,60	€ 3,10	€ 2,60	€ 3,10	€ 2,60	€ 3,10	€ 2,60	€ 3,10
Gelocht	Bestellnr. <b>A</b>	599	20901	635	20937	625	20927	627	20929	623	20925
	Preis	€ 5,10	€ 6,10	€ 5,10	€ 6,10	€ 5,10	€ 6,10	€ 5,10	€ 6,10	€ 5,10	€ 6,10
Nicht gelocht	Bestellnr. <b>L</b>	618	20920	652	20954	642	20944	644	20946	640	20942
	Preis	€ 2,60	€ 3,10	€ 2,60	€ 3,10	€ 2,60	€ 3,10	€ 2,60	€ 3,10	€ 2,60	€ 3,10
Gelocht	Bestellnr. <b>A</b>	598	20900	634	20936	624	20926	626	20928	622	20924
	Preis	€ 5,10	€ 6,10	€ 5,10	€ 6,10	€ 5,10	€ 6,10	€ 5,10	€ 6,10	€ 5,10	€ 6,10

Ausführung	Mat.	Luft und Vakuum		Öle und brennbare Flüssigkeiten		Säuren		Wasser		Andere Flüssigkeiten	
		Ganz	Halb	Ganz	Halb	Ganz	Halb	Ganz	Halb	Ganz	Halb
Nicht gelocht	Bestellnr. <b>L</b>	647	20949	649	20951	657	20959	655	20957	621	20923
	Preis	€ 2,60	€ 3,10	€ 2,60	€ 3,10	€ 2,60	€ 3,10	€ 2,60	€ 3,10	€ 2,40	€ 3,10
Gelocht	Bestellnr. <b>A</b>	629	20931	631	20933	639	20941	637	20939	601	20903
	Preis	€ 5,10	€ 6,10	€ 5,10	€ 6,10	€ 5,10	€ 6,10	€ 5,10	€ 6,10	€ 4,80	€ 6,10
Nicht gelocht	Bestellnr. <b>L</b>	646	20948	648	20950	656	20958	654	20956	620	20922
	Preis	€ 2,60	€ 3,10	€ 2,60	€ 3,10	€ 2,60	€ 3,10	€ 2,60	€ 3,10	€ 2,40	€ 3,10
Gelocht	Bestellnr. <b>A</b>	628	20930	630	20932	638	20940	636	20938	600	20902
	Preis	€ 5,10	€ 6,10	€ 5,10	€ 6,10	€ 5,10	€ 6,10	€ 5,10	€ 6,10	€ 4,80	€ 6,10



## Serie 27

Maßstab 1:2

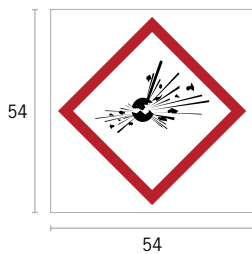
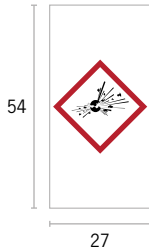

Maßstab 1:1

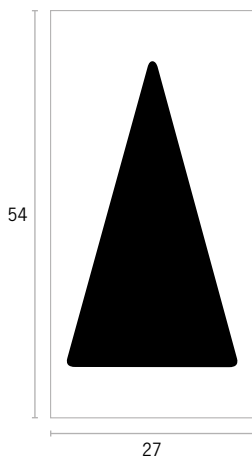

### Gs Globally Harmonized System (GHS) Symbole

**Material**

Luxotherm® L / Aluminium, eloxiert A

**Menge in VE**

10 Stück

**Art.Nr.**

0009

	Mat.	GHS 01		GHS 02		GHS 03		GHS 04		GHS 05	
		27 mm	54 mm	27 mm	54 mm	27 mm	54 mm	27 mm	54 mm	27 mm	54 mm
<b>Bestellnr.</b>	L	463	33333	466	33334	469	33335	471	33336	474	33337
<b>Preis</b>	L	€ 3,35	€ 5,65	€ 3,35	€ 5,65	€ 3,35	€ 5,65	€ 3,35	€ 5,65	€ 3,35	€ 5,65
<b>Bestellnr.</b>	A	438	33324	441	33325	444	33326	446	33327	449	33328
<b>Preis</b>	A	€ 6,30	€ 10,50	€ 6,30	€ 10,50	€ 6,30	€ 10,50	€ 6,30	€ 10,50	€ 6,30	€ 10,50

	Mat.	GHS 06		GHS 07		GHS 08		GHS 09	
		27 mm	54 mm	27 mm	54 mm	27 mm	54 mm	27 mm	54 mm
<b>Bestellnr.</b>	L	476	33341	478	33338	481	33339	483	33340
<b>Preis</b>	L	€ 3,35	€ 5,65	€ 3,35	€ 5,65	€ 3,35	€ 5,65	€ 3,35	€ 5,65
<b>Bestellnr.</b>	A	451	33329	453	33330	456	33331	458	33332
<b>Preis</b>	A	€ 6,30	€ 10,50	€ 6,30	€ 10,50	€ 6,30	€ 10,50	€ 6,30	€ 10,50

### Pa Pfeile zur Angabe der Durchflussrichtung

**Material**

Luxotherm® L / Aluminium, eloxiert A

**Menge in VE**

10 Stück

**Art.Nr.**

0009

	Mat.	30307		30308	
		27 mm	54 mm	27 mm	54 mm
<b>Bestellnr.</b>	L	484	485	30307	30308
<b>Preis</b>	L	€ 2,60	€ 2,60	€ 2,60	€ 2,60
<b>Bestellnr.</b>	A	459	460	30305	30306
<b>Preis</b>	A	€ 5,20	€ 5,20	€ 5,20	€ 5,20

Serie 27



**Gs** Globally Harmonized System (GHS) Doppelstecksymbole

Material	Menge in VE	Art.Nr.
Luxotherm® L / Aluminium, eloxiert A	10 Stück	0009

GHS 01/02	GHS 01/05	GHS 01/06	GHS 01/07	GHS 01/08	GHS 01/09

Mat.							
Bestellnr.	L	36599	36600	36601	36602	36603	36604
Preis		€ 3,35	€ 3,35	€ 3,35	€ 3,35	€ 3,35	€ 3,35
Bestellnr.	A	36574	36575	36576	36577	36578	36579
Preis		€ 6,30	€ 6,30	€ 6,30	€ 6,30	€ 6,30	€ 6,30

GHS 02/05	GHS 02/06	GHS 02/07	GHS 02/08	GHS 02/09

Mat.						
Bestellnr.	L	36605	36606	36607	36608	36609
Preis		€ 3,35	€ 3,35	€ 3,35	€ 3,35	€ 3,35
Bestellnr.	A	36580	36581	36582	36583	36584
Preis		€ 6,30	€ 6,30	€ 6,30	€ 6,30	€ 6,30

GHS 03/05	GHS 03/06	GHS 03/07	GHS 03/08	GHS 03/09

Mat.						
Bestellnr.	L	36610	36611	36612	36613	36614
Preis		€ 3,35	€ 3,35	€ 3,35	€ 3,35	€ 3,35
Bestellnr.	A	36585	36586	36587	36588	36589
Preis		€ 6,30	€ 6,30	€ 6,30	€ 6,30	€ 6,30

GHS 05/06	GHS 05/07	GHS 05/08	GHS 05/09

Mat.					
Bestellnr.	L	36615	36616	36617	36618
Preis		€ 3,35	€ 3,35	€ 3,35	€ 3,35
Bestellnr.	A	36590	36591	36592	36593
Preis		€ 6,30	€ 6,30	€ 6,30	€ 6,30

GHS 06/08	GHS 06/09	GHS 07/08	GHS 07/09	GHS 08/09

Mat.						
Bestellnr.	L	36619	36620	36621	36622	36623
Preis		€ 3,35	€ 3,35	€ 3,35	€ 3,35	€ 3,35
Bestellnr.	A	36594	36595	36596	36597	36598
Preis		€ 6,30	€ 6,30	€ 6,30	€ 6,30	€ 6,30

## Serie 36

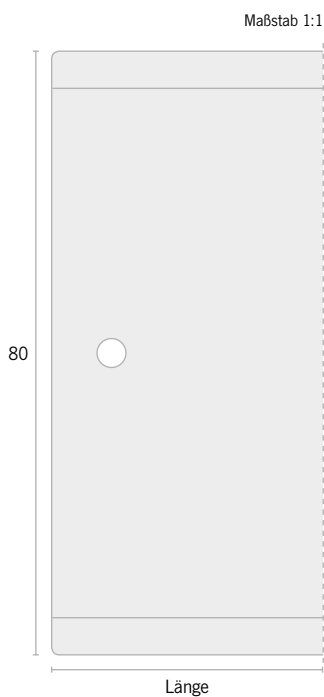
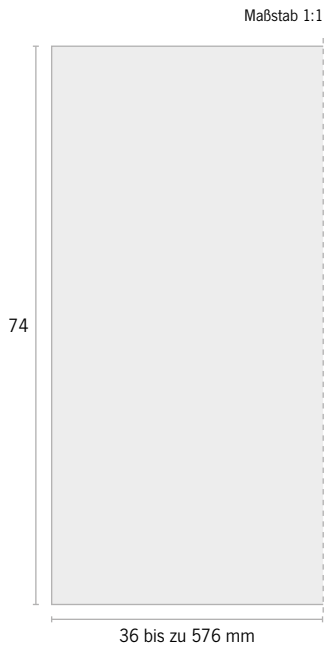

### Es Einschübe

Standardgrößen 36 bis zu 576 mm. Andere Größen und Preise sind auf Anfrage erhältlich.

### EI Einschubleisten

Material		Menge in VE	Art.Nr.
Kunststoff, chloridfrei <b>K</b> / Aluminium, eloxiert <b>A</b>		5 Stück	0008
Leistenlänge	Einschublängen*	Mat.	Mat.
108 mm	36 / 72** mm	<b>Bestellnr.</b> <b>K 6820</b> Preis € 5,05	<b>A 6802</b> € 7,45
126 mm	54 / 90** mm	<b>Bestellnr.</b> <b>K 6821</b> Preis € 5,35	<b>A 6803</b> € 7,95
144 mm	72 / 108** mm	<b>Bestellnr.</b> <b>K 566</b> Preis € 5,65	<b>A 552</b> € 8,35
162 mm	90 / 126** mm	<b>Bestellnr.</b> <b>K 6822</b> Preis € 5,95	<b>A 6804</b> € 8,75
180 mm	108 / 144** mm	<b>Bestellnr.</b> <b>K 567</b> Preis € 6,25	<b>A 553</b> € 9,15
198 mm	126 / 162** mm	<b>Bestellnr.</b> <b>K 6823</b> Preis € 6,55	<b>A 6805</b> € 9,55
216 mm	144 / 180** mm	<b>Bestellnr.</b> <b>K 568</b> Preis € 6,85	<b>A 554</b> € 9,95
234 mm	162 / 198** mm	<b>Bestellnr.</b> <b>K 6825</b> Preis € 7,15	<b>A 6806</b> € 10,25
252 mm	180 / 216** mm	<b>Bestellnr.</b> <b>K 569</b> Preis € 7,45	<b>A 555</b> € 10,75
270 mm	198 / 234** mm	<b>Bestellnr.</b> <b>K 6826</b> Preis € 7,85	<b>A 6807</b> € 11,15
288 mm	216 / 252** mm	<b>Bestellnr.</b> <b>K 570</b> Preis € 8,15	<b>A 556</b> € 11,55
306 mm	234 / 270** mm	<b>Bestellnr.</b> <b>K 6827</b> Preis € 8,45	<b>A 6808</b> € 11,95
324 mm	252 / 288** mm	<b>Bestellnr.</b> <b>K 571</b> Preis € 8,75	<b>A 557</b> € 12,75
342 mm	270 / 306** mm	<b>Bestellnr.</b> <b>K 6828</b> Preis € 9,05	<b>A 6809</b> € 13,55
360 mm	288 / 324** mm	<b>Bestellnr.</b> <b>K 572</b> Preis € 9,35	<b>A 558</b> € 14,35
378 mm	306 / 342** mm	<b>Bestellnr.</b> <b>K 6829</b> Preis € 9,65	<b>A 6810</b> € 15,15
396 mm	324 / 360** mm	<b>Bestellnr.</b> <b>K 573</b> Preis € 9,95	<b>A 559</b> € 17,10
432 mm	360 / 396** mm	<b>Bestellnr.</b> <b>K 574</b> Preis € 10,25	<b>A 560</b> € 18,70
468 mm	396 / 432** mm	<b>Bestellnr.</b> <b>K 575</b> Preis € 10,55	<b>A 561</b> € 20,30
486 mm	414 / 450** mm	<b>Bestellnr.</b> <b>K 6830</b> Preis € 10,85	<b>A 6811</b> € 21,90
504 mm	432 / 468** mm	<b>Bestellnr.</b> <b>K 576</b> Preis € 11,15	<b>A 562</b> € 23,50
540 mm	468 / 504** mm	<b>Bestellnr.</b> <b>K 577</b> Preis € 11,45	<b>A 563</b> € 25,90
576 mm	504 / 540** mm	<b>Bestellnr.</b> <b>K 578</b> Preis € 12,05	<b>A 564</b> € 28,30
612 mm	540 / 576** mm	<b>Bestellnr.</b> <b>K 579</b> Preis € 12,65	<b>A 565</b> € 30,70

\* Bei der Länge der Einschübe ist berücksichtigt, dass immer 2 Außenelemente hinzu kommen.  
\*\* Mit halben Außenelementen

# Serie 36

Maßstab 1:1

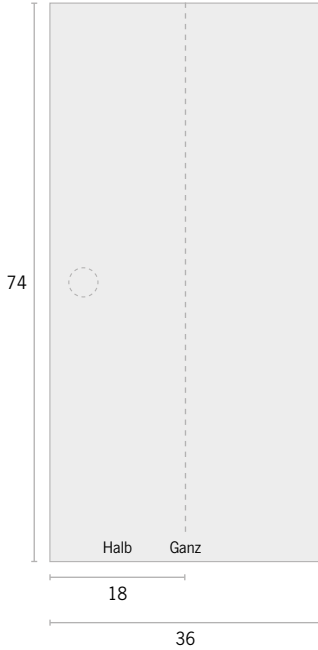

## Ae Außenelemente

Material		Menge in VE		Art.Nr.							
Luxotherm® L / Aluminium, eloxiert A		10 Stück		0007							
<b>DIN 2403</b>		Keine Farbe		Sauerstoff RAL5005	Wasser RAL6032	Wasserdampf RAL3001	Luft RAL7004				
		Neutral		Gruppe 0		Gruppe 1		Gruppe 2		Gruppe 3	
Ausführung	Mat.	Ganz	Halb	Ganz	Halb	Ganz	Halb	Ganz	Halb	Ganz	Halb
Nicht gelocht	Bestellnr. L	695	807	679	791	681	793	683	795	685	797
	Preis	€ 4,80	€ 5,55	€ 4,80	€ 5,55	€ 4,80	€ 5,55	€ 4,80	€ 5,55	€ 4,80	€ 5,55
Gelocht	Bestellnr. A	675	787	659	771	661	773	663	775	665	777
	Preis	€ 9,50	€ 11,75	€ 9,50	€ 11,75	€ 9,50	€ 11,75	€ 9,50	€ 11,75	€ 9,50	€ 11,75
		Gase RAL1003		Säuren RAL2010		Laugen RAL4008		Flüssigkeiten/Feststoffe RAL8002		Zusatzfarbe Schwarz	
		Gruppe 4/5		Gruppe 6		Gruppe 7		Gruppe 8/9		Zusatz	
Ausführung	Mat.	Ganz	Halb	Ganz	Halb	Ganz	Halb	Ganz	Halb	Ganz	Halb
Nicht gelocht	Bestellnr. L	687	799	689	801	691	803	693	805	697	809
	Preis	€ 4,80	€ 5,55	€ 4,80	€ 5,55	€ 4,80	€ 5,55	€ 4,80	€ 5,55	€ 4,50	€ 5,55
Gelocht	Bestellnr. A	667	779	669	781	671	783	673	785	677	789
	Preis	€ 9,50	€ 11,75	€ 9,50	€ 11,75	€ 9,50	€ 11,75	€ 9,50	€ 11,75	€ 9,00	€ 11,75
<b>NEN 3050</b>		Keine Farbe		Dampf RAL9006	Feuerlöschmedien RAL3000	Gase und flüssige Gase RAL1004		Laugen und Basen RAL4001			
Ausführung	Mat.	Ganz	Halb	Ganz	Halb	Ganz	Halb	Ganz	Halb	Ganz	Halb
Nicht gelocht	Bestellnr. L	695	807	729	765	719	755	721	757	717	753
	Preis	€ 4,80	€ 5,55	€ 4,80	€ 5,55	€ 4,80	€ 5,55	€ 4,80	€ 5,55	€ 4,80	€ 5,55
Gelocht	Bestellnr. A	675	787	711	747	701	737	703	739	699	735
	Preis	€ 9,50	€ 11,75	€ 9,50	€ 11,75	€ 9,50	€ 11,75	€ 9,50	€ 11,75	€ 9,50	€ 11,75
		Luft und Vakuum RAL5012		Öle und brennbare Flüssigkeiten RAL8001		Säuren RAL2008		Wasser RAL6010		Andere Flüssigkeiten Schwarz	
Ausführung	Mat.	Ganz	Halb	Ganz	Halb	Ganz	Halb	Ganz	Halb	Ganz	Halb
Nicht gelocht	Bestellnr. L	723	759	725	761	733	769	731	767	697	809
	Preis	€ 4,80	€ 5,55	€ 4,80	€ 5,55	€ 4,80	€ 5,55	€ 4,80	€ 5,55	€ 4,50	€ 5,55
Gelocht	Bestellnr. A	705	741	707	743	715	751	713	749	677	789
	Preis	€ 9,50	€ 11,75	€ 9,50	€ 11,75	€ 9,50	€ 11,75	€ 9,50	€ 11,75	€ 9,00	€ 11,75
Gelocht	Bestellnr. L	722	758	724	760	732	768	730	766	696	808
	Preis	€ 4,80	€ 5,55	€ 4,80	€ 5,55	€ 4,80	€ 5,55	€ 4,80	€ 5,55	€ 4,50	€ 5,55
Gelocht	Bestellnr. A	704	740	706	742	714	750	712	748	676	788
	Preis	€ 9,50	€ 11,75	€ 9,50	€ 11,75	€ 9,50	€ 11,75	€ 9,50	€ 11,75	€ 9,00	€ 11,75

Maßstab 1:1

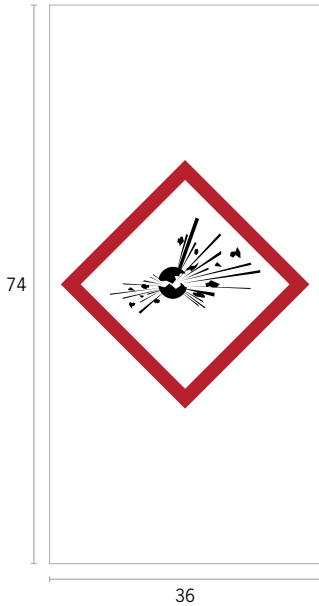

**Gs** Globally Harmonized System (GHS) Symbole

Material	Menge in VE	Art.Nr.
Luxotherm® L / Aluminium, eloxiert A	10 Stück	0009

	Mat.	GHS 01		GHS 02		GHS 03		GHS 04		GHS 05	
		36 mm	72 mm	36 mm	72 mm	36 mm	72 mm	36 mm	72 mm	36 mm	72 mm
<b>Bestellnr.</b>	L	513	33351	516	33352	519	33353	521	33354	524	33355
<b>Preis</b>	L	€ 6,00	€ 10,40	€ 6,00	€ 10,40	€ 6,00	€ 10,40	€ 6,00	€ 10,40	€ 6,00	€ 10,40
<b>Bestellnr.</b>	A	488	33342	491	33343	494	33344	496	33345	499	33346
<b>Preis</b>	A	€ 11,80	€ 21,20	€ 11,80	€ 21,20	€ 11,80	€ 21,20	€ 11,80	€ 21,20	€ 11,80	€ 21,20

	Mat.	GHS 06		GHS 07		GHS 08		GHS 09	
		36 mm	72 mm	36 mm	72 mm	36 mm	72 mm	36 mm	72 mm
<b>Bestellnr.</b>	L	526	33356	528	33357	531	33358	533	33359
<b>Preis</b>	L	€ 6,00	€ 10,40	€ 6,00	€ 10,40	€ 6,00	€ 10,40	€ 6,00	€ 10,40
<b>Bestellnr.</b>	A	501	33347	503	33348	506	33349	508	33350
<b>Preis</b>	A	€ 11,80	€ 21,20	€ 11,80	€ 21,20	€ 11,80	€ 21,20	€ 11,80	€ 21,20

Maßstab 1:1

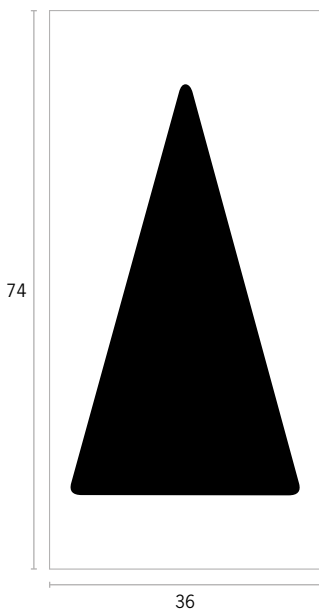

**Pa** Pfeile zur Angabe der Durchflussrichtung

Material	Menge in VE	Art.Nr.
Luxotherm® L / Aluminium, eloxiert A	10 Stück	0009

	Mat.	Symbol 1		Symbol 2		Symbol 3		Symbol 4	
		36 mm	72 mm	36 mm	72 mm	36 mm	72 mm	36 mm	72 mm
<b>Bestellnr.</b>	L	534	535	30311	30312				
<b>Preis</b>	L	€ 4,90	€ 4,90	€ 4,90	€ 4,90				
<b>Bestellnr.</b>	A	509	510	30309	30310				
<b>Preis</b>	A	€ 9,60	€ 9,60	€ 9,60	€ 9,60				

# Rohrmarkierer und Kennzeichnungsbänder



Eine ordnungsgemäße Rohrleitungskennzeichnung bietet nicht nur ein geringeres Gefährdungspotenzial für Ihre Mitarbeiter, sondern erleichtert auch die Instandsetzungs- und Wartungsarbeiten in Industrieanlagen und Kraftwerken. Rohrleitungen müssen nach TRGS 201 mindestens durch das Durchflussmedium und die Fließrichtung gekennzeichnet werden. Mit unserem Produktspektrum und Know-how bieten wir unseren Kunden zudem die Sicherheit, dass ihre Kennzeichnung den Anforderungen nach DIN 2403 entspricht.

## Unsere Produkte in der Übersicht:

- **Rohrmarkierer** – kostengünstige Lösung für Rohrleitungen mit geringer Kennzeichnungsfläche
- **Farbbänder** – Rohrleitungen individuell nach Durchflussstoff kennzeichnen
- **Pfeilbänder** – Rohrleitungen individuell nach Fließrichtung kennzeichnen
- **Textbänder** – lesbar von allen Seiten, da diese um das komplette Rohr gewickelt werden
- **GHS-Bänder** – zur Kennzeichnung von gefährlichen Stoffen gemäß GHS-Verordnung

## Produkteigenschaften unserer Rohrmarkierer und Kennzeichnungsbänder

- Schwer entflammbar
- Selbstverlöschend
- Extrem hohe Klebekraft
- Weitgehend säure- und laugenbeständig
- UV-beständig
- Befestigungstemperatur: 5 – 45°C
- Temperaturbeständig von –20 – 110°C
- Weitgehend lösemittel beständig
- Witterungsbeständig

Natürlich können Sie Ihre Rohrleitungen auch mit Produkten aus dem Spektrum der Einschubsysteme oder Druck- und Gravurschilder kennzeichnen. Sprechen Sie uns an, wir finden gerne die beste Lösung für Sie.



## Rohrmarkierer

Material	Einsatztemperatur	Menge in VE
Folie	-20 bis 110°C	1 Stück

### DIN 2403

Anwendung	Farben	Zusatzfarbe	Schriftfarbe
Sauerstoff	RAL5005	-	RAL9003 (Weiß)
Wasser	RAL6032	-	RAL9003 (Weiß)
Wasserdampf	RAL3001	-	RAL9003 (Weiß)
Luft	RAL7004	-	RAL9004
Brennbare Gase	RAL1003	RAL3001	RAL9004
Nicht brennbare Gase	RAL1003	RAL9004	RAL9004
Säuren	RAL2010	-	RAL9004
Laugen	RAL4008	-	RAL9003 (Weiß)
Brennbare Flüssigkeiten/Feststoffe	RAL8002	RAL3001	RAL9003 (Weiß)
Nicht brennbare Flüssigkeiten/Feststoffe	RAL8002	RAL9004	RAL9003 (Weiß)

### NEN 3050

Anwendung	Farben
Laugen und Basen	RAL4001
Feuerlöschmedien	RAL3000
Gase und flüssige Gase	RAL1004
Luft und Vakuum	RAL5012
Öle und brennbare Flüssigkeiten	RAL8001
Andere Flüssigkeiten	RAL9004
Dampf	RAL9006
Wasser	RAL6010
Säuren (nach Empfehlung der NWS)	RAL2008

### Erkennungsweite

Die Erkennungsweite (E) ergibt sich durch die Formel: **E = h x Z**

E = Erkennungsweite in mm,  
h = Schrifthöhe in mm,  
Z = Distanzfaktor:  
300 für Buchstaben und Ziffern  
40 für Gefahrensymbole

### Abmessungen und Erkennungsweite



Breite x Höhe (mm)	110 x 18	156 x 25	227 x 37	402 x 52	450 x 73	720 x 116
Texthöhe (mm)	12	17	25	29	50	80
Erkennungsweite (m)	3,6	5,1	7,5	8,7	15	24

**Rm** Rohrmarkierer

GHS-Bänder **Gb**

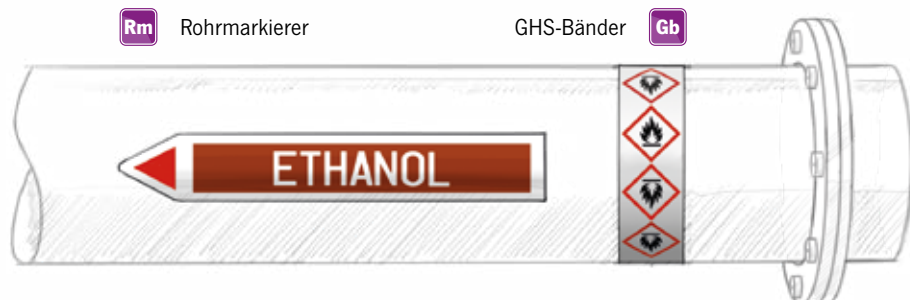



## Farbbänder

Material	Einsatztemperatur	Menge in VE	Art.Nr.
Folie	-20 bis 110°C	1 Stück	0004

### DIN 2403

Breite x Länge	Anwendung	Farben	Menge in VE		
			B = 35 mm	B = 75 mm	B = 150 mm
B x 25 Meter	Sauerstoff	RAL5005	Bestellnr. 903 Preis € 42,00	915 € 79,00	927 € 140,00
B x 25 Meter	Wasser	RAL6032	Bestellnr. 904 Preis € 42,00	916 € 79,00	928 € 140,00
B x 25 Meter	Wasserdampf	RAL3001	Bestellnr. 905 Preis € 42,00	917 € 79,00	929 € 140,00
B x 25 Meter	Luft	RAL7004	Bestellnr. 906 Preis € 42,00	918 € 79,00	930 € 140,00
B x 25 Meter	Gase	RAL1003	Bestellnr. 907 Preis € 42,00	919 € 79,00	931 € 140,00
B x 25 Meter	Säuren	RAL2010	Bestellnr. 908 Preis € 42,00	920 € 79,00	932 € 140,00
B x 25 Meter	Laugen	RAL4008	Bestellnr. 909 Preis € 42,00	921 € 79,00	933 € 140,00
B x 25 Meter	Flüssigkeiten u. Feststoffe	RAL8002	Bestellnr. 910 Preis € 42,00	922 € 79,00	934 € 140,00
B x 25 Meter	Feuerlöscheinrichtung wasserführend	RAL3001 RAL6032	Bestellnr. 911 Preis € 42,00	923 € 79,00	935 € 140,00
B x 25 Meter	Feuerlöscheinrichtung gasführend	RAL3001 RAL1003	Bestellnr. 912 Preis € 42,00	924 € 79,00	936 € 140,00
B x 25 Meter	Feuerlöscheinrichtung dampfführend	RAL3001 RAL3001	Bestellnr. 913 Preis € 42,00	925 € 79,00	937 € 140,00
B x 25 Meter	Feuerlöscheinrichtung sonstige	RAL3001 RAL9004	Bestellnr. 914 Preis € 42,00	926 € 79,00	938 € 140,00

### NEN 3050

Breite x Länge	Anwendung	Farben	Menge in VE		
			B = 35 mm	B = 75 mm	B = 150 mm
B x 25 Meter	Laugen und Basen	RAL4001	Bestellnr. 939 Preis € 42,00	948 € 79,00	957 € 140,00
B x 25 Meter	Feuerlöschmedien	RAL3000	Bestellnr. 940 Preis € 42,00	949 € 79,00	958 € 140,00
B x 25 Meter	Gase und flüssige Gase	RAL1004	Bestellnr. 941 Preis € 42,00	950 € 79,00	959 € 140,00
B x 25 Meter	Luft und Vakuum	RAL5012	Bestellnr. 942 Preis € 42,00	951 € 79,00	960 € 140,00
B x 25 Meter	Öle und brennbare Flüssigkeiten	RAL8001	Bestellnr. 943 Preis € 42,00	952 € 79,00	961 € 140,00
B x 25 Meter	Andere Flüssigkeiten	RAL9004	Bestellnr. 944 Preis € 42,00	953 € 79,00	962 € 140,00
B x 25 Meter	Dampf	RAL9006	Bestellnr. 945 Preis € 42,00	954 € 79,00	963 € 140,00
B x 25 Meter	Wasser	RAL6010	Bestellnr. 946 Preis € 42,00	955 € 79,00	964 € 140,00
B x 25 Meter	Säuren (nach Empfehlung der NWS)	RAL2008	Bestellnr. 947 Preis € 42,00	956 € 79,00	965 € 140,00

Fb Farbbänder







## Pfeilbänder

Material	Einsatztemperatur	Menge in VE	Art.Nr.
Folie	-20 bis 110°C	1 Stück	0006

### DIN 2403

Breite x Länge	Anwendung	Bandfarbe	Pfeilfarbe	B = 35 mm	B = 75 mm	B = 150 mm
B x 25 Meter	Sauerstoff	RAL5005		<b>Bestellnr.</b> 811 Preis € 42,00	<b>831</b> € 79,00	<b>851</b> € 140,00
B x 25 Meter	Wasser	RAL6032		<b>Bestellnr.</b> 812 Preis € 42,00	<b>832</b> € 79,00	<b>852</b> € 140,00
B x 25 Meter	Wasserdampf	RAL3001		<b>Bestellnr.</b> 813 Preis € 42,00	<b>833</b> € 79,00	<b>853</b> € 140,00
B x 25 Meter	Luft	RAL7004		<b>Bestellnr.</b> 814 Preis € 42,00	<b>834</b> € 79,00	<b>854</b> € 140,00
B x 25 Meter	brennbare Gase	RAL1003		<b>Bestellnr.</b> 815 Preis € 42,00	<b>835</b> € 79,00	<b>855</b> € 140,00
B x 25 Meter	nicht brennbare Gase	RAL1003		<b>Bestellnr.</b> 816 Preis € 42,00	<b>836</b> € 79,00	<b>856</b> € 140,00
B x 25 Meter	Säuren	RAL2010		<b>Bestellnr.</b> 817 Preis € 42,00	<b>837</b> € 79,00	<b>857</b> € 140,00
B x 25 Meter	Laugen	RAL4008		<b>Bestellnr.</b> 818 Preis € 42,00	<b>838</b> € 79,00	<b>858</b> € 140,00
B x 25 Meter	Brennbare Flüssigkeiten/Feststoffe	RAL8002		<b>Bestellnr.</b> 819 Preis € 42,00	<b>839</b> € 79,00	<b>859</b> € 140,00
B x 25 Meter	Nicht brennbare Flüssigkeiten/Feststoffe	RAL8002		<b>Bestellnr.</b> 820 Preis € 42,00	<b>840</b> € 79,00	<b>860</b> € 140,00
B x 25 Meter	Richtungsangabe	Keine Farbe		<b>Bestellnr.</b> 821 Preis € 42,00	<b>841</b> € 79,00	<b>861</b> € 140,00
B x 25 Meter	Richtungsangabe	Keine Farbe		<b>Bestellnr.</b> 35281 Preis € 42,00	<b>35282</b> € 79,00	<b>35283</b> € 140,00

### NEN 3050

Breite x Länge	Anwendung	Bandfarbe	Pfeilfarbe	B = 35 mm	B = 75 mm	B = 150 mm
B x 25 Meter	Laugen und Basen	RAL4001		<b>Bestellnr.</b> 822 Preis € 42,00	<b>842</b> € 79,00	<b>862</b> € 140,00
B x 25 Meter	Feuerlöschmedien	RAL3000		<b>Bestellnr.</b> 823 Preis € 42,00	<b>843</b> € 79,00	<b>863</b> € 140,00
B x 25 Meter	Gase und flüssige Gase	RAL1004		<b>Bestellnr.</b> 824 Preis € 42,00	<b>844</b> € 79,00	<b>864</b> € 140,00
B x 25 Meter	Luft und Vakuum	RAL5012		<b>Bestellnr.</b> 825 Preis € 42,00	<b>845</b> € 79,00	<b>865</b> € 140,00
B x 25 Meter	Öle und brennbare Flüssigkeiten	RAL8001		<b>Bestellnr.</b> 826 Preis € 42,00	<b>846</b> € 79,00	<b>866</b> € 140,00
B x 25 Meter	Andere Flüssigkeiten	RAL9004		<b>Bestellnr.</b> 827 Preis € 42,00	<b>847</b> € 79,00	<b>867</b> € 140,00
B x 25 Meter	Dampf	RAL9006		<b>Bestellnr.</b> 828 Preis € 42,00	<b>848</b> € 79,00	<b>868</b> € 140,00
B x 25 Meter	Wasser	RAL6010		<b>Bestellnr.</b> 829 Preis € 42,00	<b>849</b> € 79,00	<b>869</b> € 140,00
B x 25 Meter	Säuren (nach Empfehlung der NWS)	RAL2008		<b>Bestellnr.</b> 830 Preis € 42,00	<b>850</b> € 79,00	<b>870</b> € 140,00

### Pb Pfeilbänder

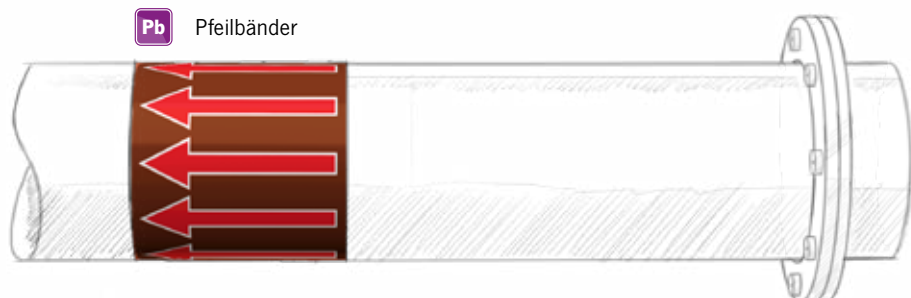



## Textbänder

Material	Einsatztemperatur	Menge in VE
Folie	-20 bis 110°C	1 Stück

### DIN 2403

Breite x Länge	Anwendung	Bandfarbe	B = 35 mm	B = 75 mm	B = 150 mm
B x 25 Meter	Sauerstoff	RAL5005	Alle Preise auf Anfrage	Alle Preise auf Anfrage	Alle Preise auf Anfrage
B x 25 Meter	Wasser	RAL6032			
B x 25 Meter	Wasserdampf	RAL3001			
B x 25 Meter	Luft	RAL7004			
B x 25 Meter	brennbare Gase	RAL1003			
B x 25 Meter	nicht brennbare Gase	RAL1003			
B x 25 Meter	Säuren	RAL2010			
B x 25 Meter	Laugen	RAL4008			
B x 25 Meter	Brennbare Flüssigkeiten/Feststoffe	RAL8002			
B x 25 Meter	Nicht brennbare Flüssigkeiten/Feststoffe	RAL8002			
B x 25 Meter	Richtungsangabe	Keine Farbe			

### NEN 3050







Breite x Länge	Anwendung	Bandfarbe	B = 35 mm	B = 75 mm	B = 150 mm
B x 25 Meter	Laugen und Basen	RAL4001	Alle Preise auf Anfrage	Alle Preise auf Anfrage	Alle Preise auf Anfrage
B x 25 Meter	Feuerlöschmedien	RAL3000			
B x 25 Meter	Gase und flüssige Gase	RAL1004			
B x 25 Meter	Luft und Vakuum	RAL5012			
B x 25 Meter	Öle und brennbare Flüssigkeiten	RAL8001			
B x 25 Meter	Andere Flüssigkeiten	RAL9004			
B x 25 Meter	Dampf	RAL9006			
B x 25 Meter	Wasser	RAL6010			
B x 25 Meter	Säuren (nach Empfehlung der NWS)	RAL2008			







## GHS-Bänder / Gefahrstoffbänder

Material	Einsatztemperatur	Menge in VE	Art.Nr.
Folie	-20 bis 110°C	1 Stück	0005

Breite x Länge	GHS 01	GHS 02	GHS 03	GHS 04	GHS 05	GHS 06
35 mm x 25 Meter	 Bestellnr. <b>871</b> Preis € 42,00	 Bestellnr. <b>872</b> Preis € 42,00	 Bestellnr. <b>873</b> Preis € 42,00	 Bestellnr. <b>874</b> Preis € 42,00	 Bestellnr. <b>875</b> Preis € 42,00	 Bestellnr. <b>876</b> Preis € 42,00
75 mm x 25 Meter	<b>882</b> Preis € 79,00	<b>885</b> Preis € 79,00	<b>888</b> Preis € 79,00	<b>890</b> Preis € 79,00	<b>893</b> Preis € 79,00	<b>895</b> Preis € 79,00
150 mm x 25 Meter	<b>33272</b> Preis € 140,00	<b>33273</b> Preis € 140,00	<b>33274</b> Preis € 140,00	<b>33275</b> Preis € 140,00	<b>33276</b> Preis € 140,00	<b>33277</b> Preis € 140,00

Breite x Länge	GHS 07	GHS 08	GHS 09
35 mm x 25 Meter	 Bestellnr. <b>877</b> Preis € 42,00	 Bestellnr. <b>878</b> Preis € 42,00	 Bestellnr. <b>879</b> Preis € 42,00
75 mm x 25 Meter	<b>897</b> Preis € 79,00	<b>900</b> Preis € 79,00	<b>902</b> Preis € 79,00
150 mm x 25 Meter	<b>33278</b> Preis € 140,00	<b>33279</b> Preis € 140,00	<b>33280</b> Preis € 140,00

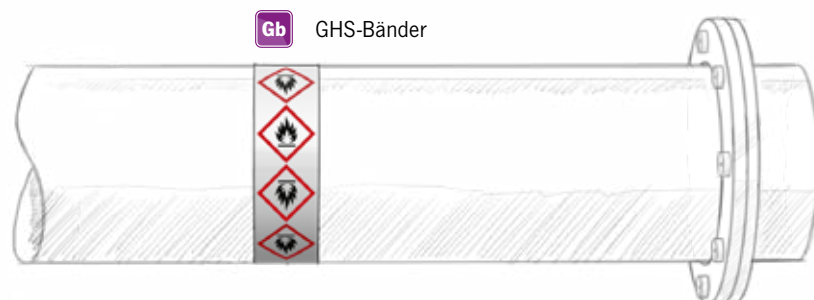



### Modulsystem und Folienaufkleber

Unser aufbauendes Modulsystem bietet die Möglichkeit die Kennzeichnungsbänder flexibel zu kombinieren. Je nach Wunsch werden die Kennzeichnungsbänder (Farb- oder Pfeil-, und GHS-Bänder) kombiniert und durch einen Folienaufkleber ergänzt. Der Folienaufkleber bildet den Durchflussstoff der Rohrleitung wörtlich ab und kann individuell in seiner Größe angepasst werden. Abhängig von dem Platz bzw. Durchmesser Ihrer zu markierenden Rohrleitung und der gewünschten Erkennungsweite ist die Schrifthöhe zu wählen, sodass auch in großer Entfernung Informationen klar und deutlich lesbar sind.

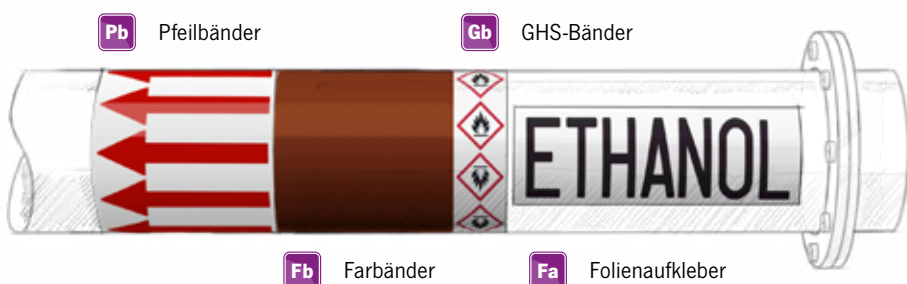

# Behälter- und Tankkennzeichnung



Behälter und Tanks mit Gefahrstoffen müssen nach TRGS 201 gekennzeichnet werden, um eine Identifikation des enthaltenen Stoffes zu ermöglichen. Die Angaben sind gut sichtbar, sicher und langfristig anzubringen. Dies dient zum einen der Arbeit Ihrer zuständigen Mitarbeiter, zum anderen erleichtern aus der Entfernung gut lesbare und schnell verständliche Kennzeichnungen die Arbeit von Feuerwehr und Rettungskräften in Notsituationen.

Die Kennzeichnung wird von uns in verschiedenen Ausführungen an Ihre Situation vor Ort angepasst. In der Regel werden flexible Grundmaterialien oder Folien mit den gewünschten Informationen zum Inhalt der Behälter und notwendigen Hinweisen auf Gefahren in Kombination bedruckt. Dabei sollte die Größe der Kennzeichnung an die Verhältnisse vor Ort, den Montageort aber auch die Biegung der Grundfläche und den gewünschten Leseabstand angepasst werden. Eine Kennzeichnung von Behältern und Tanks mit GHS Symbolen ist in Deutschland

zwingend erforderlich. Darüber hinaus werden einige Tanks und Behälter beispielsweise ihrer Gefahrenklasse nach mit Gefahrstoffdiamanten versehen oder mit relevanten Gefahr- und Stoffnummern, welche die verbundenen Gefahren deutlich darstellen. Zudem können Angaben zum Fassungsvermögen, dem vorherrschenden Innendruck oder eine Nummerierung sinnvoll sein. Ihre individuellen Anforderungen an Inhalt, Fertigung und Montage können wir sicher erfüllen.



### NFPA 704 Gefahrendiamant

Der Gefahrendiamant ermöglicht Rettungskräften die sofortige Beurteilung der Gefahren, die bei Unfällen mit gefährlichen Gütern auftreten. Der Gefahrendiamant ist mit vier farbigen Rauten ausgestattet. Die blaue Raute zeigt Gesundheitsgefahren, die rote Entflammbarkeit und die gelbe instabile Materialien an. Die weiße Raute an der Unterseite des Diamanten ist reserviert für spezielle Warnungen.

#### Gesundheitsgefahr

- 0 Ohne besondere Gefahr
- 1 Geringe Gefahren | Atemgerät wird empfohlen
- 2 Gefährlich! Aufenthalt nur mit Atemgerät und einfacher Schutzbekleidung
- 3 Sehr Gefährlich! Aufenthalt im Gefahrenbereich nur mit voller Schutzkleidung und Atemgerät
- 4 Äußerst gefährlich! Jeden Kontakt mit Dämpfen oder Flüssigkeiten ohne speziellen Schutz vermeiden

#### Brandgefahr

- 0 Keine Entzündungsgefahr unter üblichen Bedingungen
- 1 Entzündungsgefahr nur bei Überhitzung
- 2 Entzündungsgefahr bei Erwärmung
- 3 Entzündungsgefahr bei normalen Temperaturen
- 4 Extrem leicht entzündlich bei allen Temperaturen

#### Reaktionsgefahr

- 0 Unter normalen Bedingungen keine Gefahr
- 1 Wird bei Erhitzung instabil | Schutzmaßnahmen erforderlich
- 2 Heftige chemische Reaktion möglich | Verstärkte Schutzmaßnahmen | Löschangriff nur aus sicherem Abstand
- 3 Explosionsgefahr bei Hitzeeinwirkung oder starker Erschütterung durch Schlag | Sicherheitszone bilden | Löschangriffe nur aus sicherer Deckung
- 4 Große Explosionsgefahr! Sicherheitszone bilden | Bei Brand gefährdetes Gebiet sofort räumen

- (leer)** Wasser als Löschmittel zulässig
- W** Kein Wasser als Löschmittel verwenden
- OX** Das Material wirkt Brandfördernd (oxidierend)
- ACID** Das Material ist eine Säure
- ALK** Das Material ist eine Alkalie
- COR** Das Material wirkt ätzend
- BIO** Das Material ist biologisch gefährlich (ansteckend)
-  Bei Freiwerden des Stoffes Gefahr der radioaktiven Strahlung

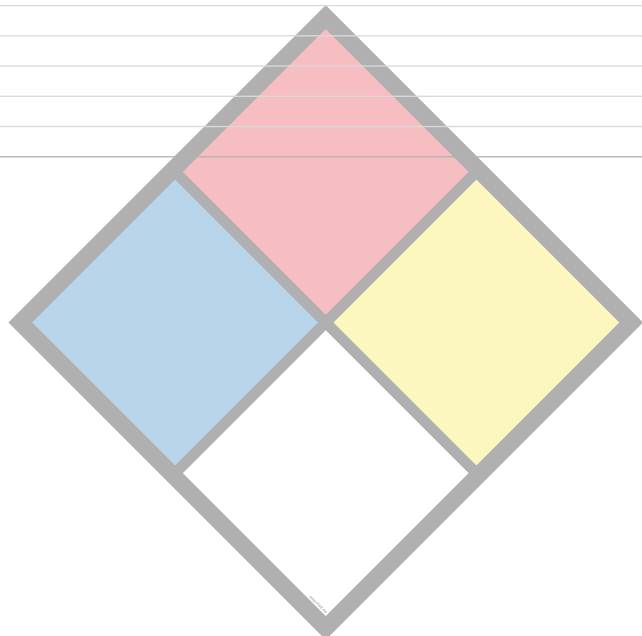

400

T-501  
13150m<sup>3</sup>  
METHANOL

2000

700

T866  
ALLYLCHLORID

2000

850

V2502a  
H2S 20m<sup>3</sup>  
HYDROGEN SULPHIDE

1500



# Vorbeschriftung

Vorbeschriftungsanhänger vereinfachen Ihnen und auch uns die Arbeit. Sie werden als temporäre Kennzeichnung während Bau- und Umbauarbeiten in der Anlage montiert und durch die wesentlich langlebigere und einheitlich wiedererkennbare Anlagenkennzeichnung bei bzw. nach der Inbetriebnahme der Anlage ersetzt. Wir bieten Ihnen ein gutes Preis-Leistungsverhältnis im Hinblick auf Haltbarkeit, einfache Handhabung und Kosten für diesen vorübergehenden Einsatzzweck.



## Vorbeschriftungsanhänger

Material		Menge in VE	Art.Nr.
Kunststoff <b>K</b> / Stahlblech, lackiert <b>S</b>		100 Stück	0010
Breite x Höhe	Farbe	Mat.	Mat.
120 x 65 mm	Weiß	<b>Bestellnr.</b> <b>K</b> 271 Preis € 16,10	<b>S</b> 277 € 27,60
120 x 65 mm	Rot	<b>Bestellnr.</b> <b>K</b> 272 Preis € 16,10	<b>S</b> 278 € 27,60
120 x 65 mm	Gelb	<b>Bestellnr.</b> <b>K</b> 273 Preis € 16,10	<b>S</b> 279 € 27,60
120 x 65 mm	Grün	<b>Bestellnr.</b> <b>K</b> 274 Preis € 16,10	<b>S</b> 280 € 27,60
120 x 65 mm	Blau	<b>Bestellnr.</b> <b>K</b> 275 Preis € 16,10	<b>S</b> - -
120 x 65 mm	Orange	<b>Bestellnr.</b> <b>K</b> 276 Preis € 16,10	<b>S</b> - -



## Plomben

Material	Menge in VE	Art.Nr.
Blei	1 Stück	0019
Anwendung		
Für Plombendraht	<b>Bestellnr.</b> 14505 Preis € 0,30	



## Plombendraht

Material	Menge in VE	Art.Nr.	
Stahl, verzinkt <b>S</b> / Edelstahlband <b>E</b>	100 Stück	0020	
Länge	Anwendung	Mat.	Mat.
230 mm	Vorbeschriftungsanhänger	<b>Bestellnr.</b> <b>S</b> 101 Preis € 4,20	<b>E</b> 100 € 18,90



# Befestigung und Zubehör

Nur ein fachgerecht montiertes Schild kann seinen Beitrag zu Verständlichkeit, Sicherheit und Orientierung leisten. Unsere Befestigungsprodukte bieten daher für jede unserer verfahrenstechnischen Kennzeichnungen die richtige Lösung. Praxiserprobt und von langfristiger Qualität können die verschiedenen Größen und Arten von Schildern an den notwendigen Montagestellen gut sichtbar befestigt werden.

Die Basis bildet unser Schilderträger, der passend zu den Größen und Lochungen unseres Original Stell Stecksystems, dem Einschubsystem und den standardisierten Abmessungen der Gravur- und Druckschildern ist. Befestigt wird der Schilderträger mit unserer Schlauchschelle, die eine verlässliche und für das tragende Objekt schonende Kennzeichnung ermöglicht. Abgerundet wird unser Sortiment durch weitere Befestigungen für individuelle Zwecke und das passende Befestigungszubehör. Gerne beraten wir Sie zu unseren Produkten.



## **St** Schilderträger

Material		Menge in VE	Art.Nr.
Aluminium AlMg 3 <b>A</b> /	Edelstahl <b>E</b>	1 Stück	0015

Höhe	Länge	Mat.	Mat.	Höhe	Länge	Mat.	Mat.
	52 mm	Bestellnr. <b>A</b> 19924 Preis € 1,30	<b>E</b> 19895 € 1,80		52 mm	Bestellnr. <b>A</b> 21371 Preis € 1,30	<b>E</b> 20418 € 1,90
	70 mm	Bestellnr. <b>A</b> 181 Preis € 1,35	<b>E</b> 197 € 1,85		70 mm	Bestellnr. <b>A</b> 187 Preis € 1,40	<b>E</b> 203 € 1,95
	88 mm	Bestellnr. <b>A</b> 182 Preis € 1,40	<b>E</b> 198 € 1,90		88 mm	Bestellnr. <b>A</b> 188 Preis € 1,45	<b>E</b> 204 € 2,00
	106 mm	Bestellnr. <b>A</b> 183 Preis € 1,45	<b>E</b> 199 € 1,95		106 mm	Bestellnr. <b>A</b> 189 Preis € 1,50	<b>E</b> 205 € 2,05
	124 mm	Bestellnr. <b>A</b> 184 Preis € 1,50	<b>E</b> 200 € 2,00		124 mm	Bestellnr. <b>A</b> 190 Preis € 1,55	<b>E</b> 206 € 2,10
	142 mm	Bestellnr. <b>A</b> 185 Preis € 1,55	<b>E</b> 201 € 2,05		142 mm	Bestellnr. <b>A</b> 191 Preis € 1,70	<b>E</b> 207 € 2,30
18 mm	160 mm	Bestellnr. <b>A</b> 186 Preis € 1,60	<b>E</b> 202 € 2,10	29 mm	160 mm	Bestellnr. <b>A</b> 192 Preis € 1,80	<b>E</b> 208 € 2,40
	178 mm	Bestellnr. <b>A</b> 123 Preis € 2,40	<b>E</b> 152 € 2,70		178 mm	Bestellnr. <b>A</b> 129 Preis € 2,50	<b>E</b> 158 € 3,20
	196 mm	Bestellnr. <b>A</b> 124 Preis € 2,50	<b>E</b> 153 € 2,80		196 mm	Bestellnr. <b>A</b> 130 Preis € 2,70	<b>E</b> 159 € 3,40
	214 mm	Bestellnr. <b>A</b> 125 Preis € 2,60	<b>E</b> 154 € 2,90		214 mm	Bestellnr. <b>A</b> 131 Preis € 2,80	<b>E</b> 160 € 3,50
	232 mm	Bestellnr. <b>A</b> 126 Preis € 2,70	<b>E</b> 155 € 3,00		232 mm	Bestellnr. <b>A</b> 132 Preis € 3,00	<b>E</b> 161 € 3,70
	250 mm	Bestellnr. <b>A</b> 127 Preis € 2,80	<b>E</b> 156 € 3,10		250 mm	Bestellnr. <b>A</b> 133 Preis € 3,10	<b>E</b> 162 € 3,80
	268 mm	Bestellnr. <b>A</b> 128 Preis € 2,90	<b>E</b> 157 € 3,30		268 mm	Bestellnr. <b>A</b> 134 Preis € 3,30	<b>E</b> 163 € 4,00

Höhe	Länge	Mat.	Mat.	Höhe	Länge	Mat.	Mat.
	88 mm	Bestellnr. <b>A</b> 135 Preis € 1,50	<b>E</b> 164 € 2,10		88 mm	Bestellnr. <b>A</b> 6775 Preis € 1,60	<b>E</b> 6776 € 2,30
	106 mm	Bestellnr. <b>A</b> 136 Preis € 1,60	<b>E</b> 165 € 2,20		106 mm	Bestellnr. <b>A</b> 193 Preis € 1,70	<b>E</b> 209 € 2,40
40 mm	124 mm	Bestellnr. <b>A</b> 137 Preis € 1,65	<b>E</b> 166 € 2,30		124 mm	Bestellnr. <b>A</b> 194 Preis € 1,80	<b>E</b> 210 € 2,50
	142 mm	Bestellnr. <b>A</b> 138 Preis € 1,80	<b>E</b> 167 € 2,40		142 mm	Bestellnr. <b>A</b> 195 Preis € 2,00	<b>E</b> 211 € 2,70
	160 mm	Bestellnr. <b>A</b> 139 Preis € 1,90	<b>E</b> 168 € 2,60		160 mm	Bestellnr. <b>A</b> 196 Preis € 2,30	<b>E</b> 212 € 2,90
				49 mm	178 mm	Bestellnr. <b>A</b> 146 Preis € 2,60	<b>E</b> 175 € 3,50
					196 mm	Bestellnr. <b>A</b> 147 Preis € 3,00	<b>E</b> 176 € 3,90
					214 mm	Bestellnr. <b>A</b> 148 Preis € 3,50	<b>E</b> 177 € 4,40
					232 mm	Bestellnr. <b>A</b> 149 Preis € 4,00	<b>E</b> 178 € 4,90
					250 mm	Bestellnr. <b>A</b> 150 Preis € 4,60	<b>E</b> 179 € 5,50
					268 mm	Bestellnr. <b>A</b> 151 Preis € 5,10	<b>E</b> 180 € 6,00



**Rs** Rohr- / Schlauchschellen

Material		Menge in VE	Art.Nr.
W4 Edelstahl <b>E</b>		25 Stück	0012

Breite	Spannbereich	Bestellnr.	Preis	Mat.
9 mm	Ø 08 - 12 mm	<b>243</b>	€ 24,80	<b>E</b>
	Ø 10 - 16 mm	<b>244</b>	€ 25,30	<b>E</b>
	Ø 12 - 20 mm	<b>245</b>	€ 25,90	<b>E</b>
	Ø 16 - 25 mm	<b>246</b>	€ 27,50	<b>E</b>
	Ø 20 - 32 mm	<b>247</b>	€ 29,20	<b>E</b>
	Ø 25 - 40 mm	<b>248</b>	€ 30,80	<b>E</b>
	Ø 32 - 50 mm	<b>249</b>	€ 32,50	<b>E</b>
	Ø 40 - 60 mm	<b>250</b>	€ 34,10	<b>E</b>
	Ø 50 - 70 mm	<b>251</b>	€ 35,80	<b>E</b>
	Ø 60 - 80 mm	<b>252</b>	€ 37,40	<b>E</b>
	Ø 70 - 90 mm	<b>253</b>	€ 39,10	<b>E</b>
	Ø 80 - 100 mm	<b>254</b>	€ 40,70	<b>E</b>
	Ø 90 - 110 mm	<b>255</b>	€ 42,40	<b>E</b>
	Ø 100 - 120 mm	<b>256</b>	€ 44,00	<b>E</b>
	Ø 110 - 130 mm	<b>257</b>	€ 49,50	<b>E</b>
	Ø 130 - 150 mm	<b>258</b>	€ 57,20	<b>E</b>
	Ø 150 - 170 mm	<b>259</b>	€ 64,90	<b>E</b>
	Ø 170 - 190 mm	<b>260</b>	€ 72,60	<b>E</b>
	Ø 190 - 210 mm	<b>261</b>	€ 80,30	<b>E</b>
	Ø 210 - 230 mm	<b>262</b>	€ 88,00	<b>E</b>
Ø 230 - 250 mm	<b>263</b>	€ 96,80	<b>E</b>	
Ø 250 - 270 mm	<b>264</b>	€ 105,60	<b>E</b>	
Ø 270 - 290 mm	<b>32111</b>	€ 114,40	<b>E</b>	
Ø 290 - 310 mm	<b>265</b>	€ 123,20	<b>E</b>	
Ø 310 - 330 mm	<b>32112</b>	€ 132,00	<b>E</b>	



## Kabelbinder

Material	Menge in VE	Art.Nr.
Kunststoff, schwarz und chloridfrei	25 Stück	0011
<i>Breite x Länge</i>		
2,5 x 100 mm	<b>Bestellnr.</b> Preis	<b>266</b> € 1,40
2,5 x 202 mm	<b>Bestellnr.</b> Preis	<b>267</b> € 3,50
4,8 x 370 mm	<b>Bestellnr.</b> Preis	<b>33844</b> € 9,40
9 x 430 mm	<b>Bestellnr.</b> Preis	<b>268</b> € 16,30
9 x 812 mm	<b>Bestellnr.</b> Preis	<b>269</b> € 30,10
9 x 1070 mm	<b>Bestellnr.</b> Preis	<b>270</b> € 42,60



## Schaumklebeband

Material	Menge in VE	Art.Nr.
Polyethylen Schaum	1 Stück	0021
<i>Breite</i>		
<i>Anwendung</i>		
<i>Länge 10 m</i>		
<i>Länge 50 m</i>		
9 mm, perforiert	Serie 45	<b>Bestellnr.</b> Preis
19 mm, perforiert	Serie 6/9	<b>89</b> € 14,60
38 mm	Serie 18	<b>90</b> € 16,20
58 mm	Serie 27	<b>92</b> € 17,90
78 mm	Serie 36	<b>6856</b> € 86,40
		<b>6858</b> € 19,50
		<b>98</b> € 95,10
		<b>6859</b> € 24,90
		<b>99</b> € 107,00



## Spannschlösser

Material	Menge in VE	Art.Nr.
Polyamid <b>P</b> / Stahl, verzinkt <b>S</b> / Edelstahl <b>E</b>	25 Stück	0014
<i>Anwendung</i>		
<i>Mat.</i>		
Für 8 mm glattes Polyamidband	<b>Bestellnr.</b> Preis	<b>P 218</b> € 8,40
Für 9 mm geprägtes Stahlband	<b>Bestellnr.</b> Preis	<b>S 214</b> € 22,80
Für 7 mm geprägtes VA Band	<b>Bestellnr.</b> Preis	<b>E 213</b> € 25,90
Für 9 mm geprägtes VA Band	<b>Bestellnr.</b> Preis	<b>E 215</b> € 28,50



## Spann- / Endlosbänder

Material		Menge in VE	Art.Nr.
Stahl, verzinkt <b>S</b> / Edelstahl <b>E</b> / Polyamid <b>P</b>		1 Stück	0013
Breite x Länge	Ausführung	Mat.	
9 mm x 30 Meter	Geprägt	<b>Bestellnr.</b> Preis	<b>220</b> € 35,20
7 mm x 25 Meter	Geprägt	<b>Bestellnr.</b> Preis	<b>219</b> € 38,90
9 mm x 30 Meter	Geprägt	<b>Bestellnr.</b> Preis	<b>221</b> € 41,00
8 mm x 50 Meter	Glatt	<b>Bestellnr.</b> Preis	<b>223</b> € 46,00



## Stahlband, Kunststoff ummantelt

Material		Menge in VE	Art.Nr.		
Stahl, verzinkt <b>S</b> / Edelstahl <b>E</b>		1 Stück	0022		
Durchmesser	Ausführung	1 Meter	100 Meter	125 Meter	
Ø 2 mm	Stahl/Kunststoff	<b>Bestellnr.</b> Preis	<b>14529</b> € 1,30	<b>87</b> € 127,50	-
	Edelstahl/Kunststoff	<b>Bestellnr.</b> Preis	<b>14531</b> € 1,40	-	<b>47510</b> € 153,90



## Plomben

Material		Menge in VE	Art.Nr.
Aluminium AlMg 3 <b>A</b> / Edelstahl <b>E</b>		1 Stück	0019
Anwendung	Menge	Mat.	
Für Stahl- und Edelstahlband, ummantelt	1 Stück	<b>Bestellnr.</b> Preis	<b>A</b> <b>14507</b> € 0,10
Für Kugelketten	1 Stück	<b>Bestellnr.</b> Preis	<b>E</b> <b>14508</b> € 0,30



## **Bn** Blindnieten

Material		Menge in VE	Art.Nr.		
Aluminium <b>A</b> / Kunststoff <b>K</b> / Edelstahl <b>E</b>		500 Stück	0018		
Breite x Höhe	Anwendung	Material Hülse	Material Stift	Mat.	
3,0 x 4,5 mm	Klebungen	Kunststoff	Kunststoff	<b>Bestellnr.</b> Preis	<b>K / K</b> <b>109</b> € 25,20
3,0 x 5,5 mm	Zum direkten Aufnieten	Kunststoff	Kunststoff	<b>Bestellnr.</b> Preis	<b>K / K</b> <b>116</b> € 26,30
3,0 x 4,0 mm	Klebungen	Aluminium	Edelstahl	<b>Bestellnr.</b> Preis	<b>A / E</b> <b>106</b> € 35,70
3,2 x 7,9 mm	Zum direkten Aufnieten	Aluminium	Edelstahl	<b>Bestellnr.</b> Preis	<b>A / E</b> <b>110</b> € 36,80



## Steghalter

Material		Menge in VE	Art.Nr.
Aluminium AlMg 3 <b>A</b> / Edelstahl <b>E</b>		10 Stück	0023
Breite x Länge	Bohrung	Mat.	Mat.
30 x 110 mm	Ø 8,5 mm	<b>Bestellnr.</b> <b>A</b> 82 Preis € 13,10	<b>Bestellnr.</b> <b>E</b> 77 Preis € 18,50
	Ø 10,5 mm	<b>Bestellnr.</b> <b>A</b> 83 Preis € 13,10	<b>Bestellnr.</b> <b>E</b> 78 Preis € 18,50
	Ø 12,5 mm	<b>Bestellnr.</b> <b>A</b> 84 Preis € 13,10	<b>Bestellnr.</b> <b>E</b> 79 Preis € 18,50
	Ø 16,5 mm	<b>Bestellnr.</b> <b>A</b> 85 Preis € 13,10	<b>Bestellnr.</b> <b>E</b> 80 Preis € 18,50
	Ø 20,5 mm	<b>Bestellnr.</b> <b>A</b> 86 Preis € 13,10	<b>Bestellnr.</b> <b>E</b> 81 Preis € 18,50
30 x 120 mm	Offen	<b>Bestellnr.</b> <b>A</b> 11114 Preis € 13,20	<b>Bestellnr.</b> <b>E</b> 11113 Preis € 18,60



## Würfel

Material		Menge in VE	Art.Nr.
Aluminium <b>A</b> / Edelstahl <b>E</b>		20 Stück	0017
Breite x Höhe x Tiefe	Anwendung	Mat.	Mat.
15 x 15 x 15 mm	Für Rohrleitungskennzeichnung	<b>Bestellnr.</b> <b>A</b> 117 Preis € 14,70	<b>Bestellnr.</b> <b>E</b> 118 Preis € 17,90



## Schlüsselringe

Material		Menge in VE	Art.Nr.
Stahl, vernickelt <b>S</b> / Edelstahl <b>E</b>		1 Stück	0104
Durchmesser		Mat.	Mat.
Ø 20,4 mm		<b>Bestellnr.</b> <b>S</b> 18525 Preis € 0,40	<b>Bestellnr.</b> <b>E</b> 18524 Preis € 0,60



## Kugeldkette

Material		Menge in VE	Art.Nr.
Edelstahl <b>E</b>		1 Stück	0022
Durchmesser x Länge		Bestellnr.	Preis
Ø 2 mm x 15 cm		<b>E</b> 14526	€ 1,00
Ø 2 mm x 1 m		<b>E</b> 14527	€ 3,80
Ø 2 mm x 50 m		<b>E</b> 14528	€ 135,00



### Uhrkette

Material	Menge in VE	Art.Nr.
Stahl, vernickelt <b>S</b> / Edelstahl <b>E</b>	1 Stück	0022
<i>Durchmesser x Länge</i>	<i>Mat.</i>	<i>Mat.</i>
Ø 8 mm x 1 m	<b>Bestellnr.</b> <b>S</b> 30233 Preis € 2,60	<b>Bestellnr.</b> <b>E</b> 30232 Preis € 7,30



### Skelettpistole

	Menge in VE	Art.Nr.
	1 Stück	0091
<i>Anwendung</i>	<b>Bestellnr.</b> Preis	<b>Art.Nr.</b> Preis
Für Kleber und Dichtstoffe aus der Kartusche	5456 € 13,00	



### Nietzange

	Menge in VE	Art.Nr.
	1 Stück	0091
<i>Anwendung</i>	<b>Bestellnr.</b> Preis	<b>Art.Nr.</b> Preis
Für sämtliche Nietarbeiten	6770 € 42,20	



### Entnietzange

	Menge in VE	Art.Nr.
	1 Stück	0091
<i>Anwendung</i>	<b>Bestellnr.</b> Preis	<b>Art.Nr.</b> Preis
Zum handlichen Lösen von Nietverbindungen	5455 € 210,60	



## Spann- und Abschneidewerkzeug

	Menge in VE	Art.Nr.
	1 Stück	0091
<i>Anwendung</i>		
Zur Verarbeitung des Polyamidspannbands	<b>Bestellnr.</b>	<b>5674</b>
	Preis	€ 264,60



## Montagekleber

	Menge in VE	Art.Nr.
	1 Stück	0091
<i>Ausführung</i>		
Kartusche, 310 ml	<i>Anwendung</i>	
	Für die Montage von Schildern, transparent	<b>Bestellnr.</b>
		Preis
		<b>47477</b>
		€ 17,30



## Reiniger

	Menge in VE	Art.Nr.
	1 Stück	0091
<i>Ausführung</i>		
Sprühdose, 500 ml	<i>Anwendung</i>	
	Zum Entfetten von metallischen Oberflächen, Glas und Keramik (Eignung vor Gebrauch prüfen)	<b>Bestellnr.</b>
		Preis
		<b>33847</b>
		€ 12,50
Sprühdose, 500 ml	Zum Reinigen von stark verschmutzten Oberflächen	<b>Bestellnr.</b>
		Preis
		<b>33848</b>
		€ 7,10

## Verfahrenstechnische Pläne

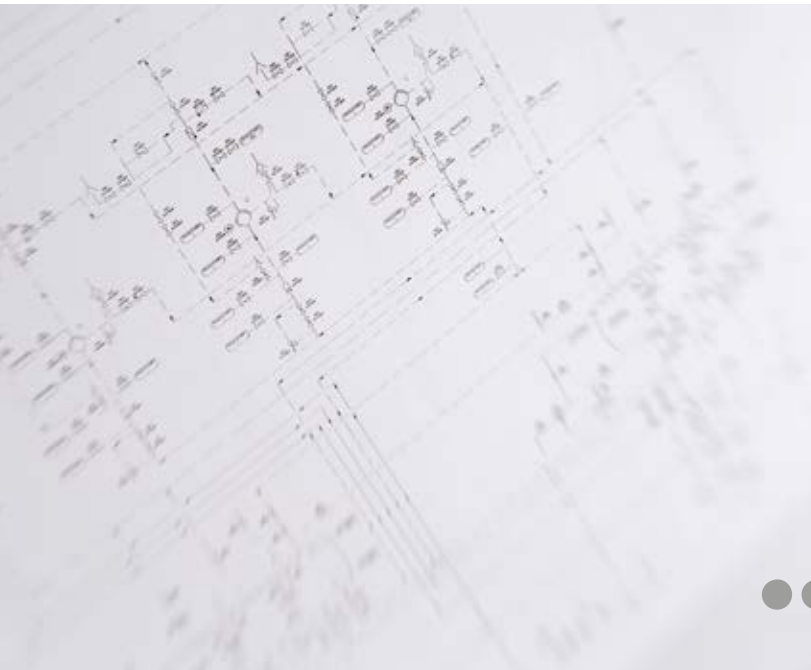

Unser Geschäftsmodell umfasst im Bereich der Anlagenkennzeichnung auch die Dokumentation unserer Arbeiten und Ihrer Anlage. Wir erstellen auf Wunsch mit der hausinternen CAD-Abteilung Ihre verfahrenstechnischen Pläne nach neuester Revision. Vollständige und aktuelle Pläne geben Ihnen die Sicherheit, die Sie für den Anlagenbetrieb brauchen. Mittels einer lückenlosen historischen Nachvollziehbarkeit von Veränderungen in der Anlage sowie der Dokumentation der Ist-Situation gewinnt man Handlungssicherheit in Störfällen und Notfallsituationen.

Bestehende R+Is werden durch unsere Mitarbeiter in der Anlage mit dem Ist-Zustand abgeglichen (as-built-check). So können fehlende Bauteile ergänzt, durch beispielsweise Umbauarbeiten entfallene Teile entfernt und fehlende Daten für Ihre Datenbank erfasst werden. Die Dokumentation vor Ort bildet dann den tatsächlichen Zustand Ihrer Anlage ab und wir können an Hand der überarbeiteten R+Is sowohl Mengengerüste als auch die Texte (in Abstimmung mit dem Auftraggeber) für Ihre Kennzeichnung vergeben. Unsere fach- und sachkundige CAD-Abteilung liefert Ihnen im Anschluss die Pläne in Dateiformat inklusive der gewünschten Attribute und digitalen Informationen aus AutoCAD P&ID.

### **Unser Angebot umfasst folgende Leistungen:**

- Bestandsaufnahme vor Ort (as-built-check) inkl. Bedarfsermittlung
- Erstellung der Pläne unter Berücksichtigung der relevanten Normen und Gesetze
- Ermitteln von Mengengerüsten und Stückzahlen für die unterschiedlichen Schildervarianten
- Erstellung von Spezifikationen für die Kennzeichnung
- Attributvergabe und Codierung der Betriebsmittel nach KKS / AKZ / AKS
- Erstellung von Text- und Schilderlisten samt Codierung der Medienfarben
- Plotten / Drucken der Pläne



Im Bereich der Anlagenkennzeichnungen bieten wir Ihnen u.a. folgende Formen digitaler Pläne an:

### R+I-Fließbild

(gemäß DIN EN ISO 10628)

Das R & I-Fließbild dient zur Darstellung der technischen Ausrüstung einer Anlage. Die Pläne zeigen den Aufbau und die Funktion verfahrenstechnischer Anlagen und sind Teil der vollständigen technischen Unterlagen, die für Planung, Bau, Montage, Verwaltung, Inbetriebnahme, Betrieb, Wartung und Außerbetriebnahme einer Anlage benötigt werden. Weiterhin dienen sie dem Informationsaustausch zwischen den an der Entwicklung, dem Bau, der Montage, dem Betrieb und der Wartung von verfahrenstechnischen Anlagen beteiligten Stellen.

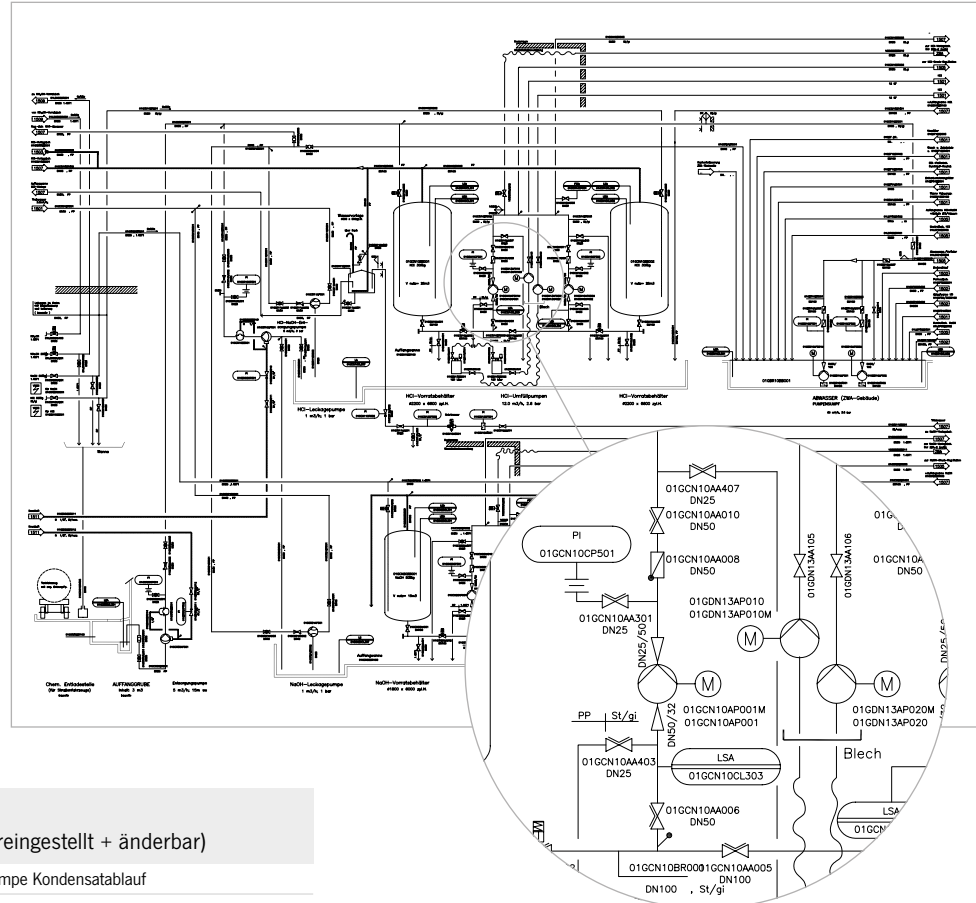

### Chemiebereich (AKZ)

– mit AutoCad P&ID Attributen (voreingestellt + änderbar)

<b>Beschreibung</b>	Kreiselpumpe Kondensatablauf
<b>Hersteller</b>	Grundfos
<b>Modellnummer</b>	Typ PM
<b>Lieferant</b>	–
<b>Kommentar</b>	A96516602P31548-0001
<b>Typ</b>	CR3-17 A-A-A-E-HQQE
<b>Apparate-Rohrklasse</b>	–
<b>Gewicht</b>	–
<b>Konstruktionsmaterial</b>	–
<b>Nummer</b>	E111-ER21-PA001
<b>Bereich</b>	Dampfkessel Altbau
<b>AKZ_1</b>	E
<b>AKZ_2</b>	111
<b>AKZ_3</b>	ER
<b>AKZ_4</b>	21
<b>AKZ_5</b>	PA
<b>AKZ_6</b>	001
<b>Nutzleistung</b>	1,5 kW
<b>Strom</b>	–
<b>Dynamischer Gesamtdruck</b>	16 bar
<b>Spannung</b>	–
<b>Phase</b>	–
<b>Frequenz</b>	–
<b>Isolierungstyp</b>	120° C – IH Heiss
<b>Isolierungsstärke</b>	–

### Kraftwerksbereich (KKS)

– Projektbezogen, nach Kundenvorlage, wie im Fließbild

<b>KKS</b>	01GCN10AP001
<b>Funktions-KKS</b>	GCN10
<b>Aggregate-KKS</b>	AP001
<b>Klartext</b>	HCl-Umfüllpumpe 1 Werk 2
<b>Kurztext nach VGB</b>	HCl-UmfüllPp 1 Wk 2
<b>Kunden interne Bezeichnung</b>	Salzsäure-Umfüllpumpe am HCl-Behälter 1 im Werk 2
<b>MSR-Verarbeitung</b>	–
<b>DN</b>	32/25
<b>Typ</b>	12.0 m³/h, 2.6 bar

### Strangschemas

Das Strangschema ist eine vereinfachte, nicht maßstäbliche Darstellung einer Anlage. Im Schema werden vor allem die senkrechten Leitungen und alle erforderlichen sicherheits- und regelungstechnischen Armaturen, sowie Absperrorgane eingezeichnet. Das Strangschema kann bei der Dimensionierung von Rohrleitungen als Grundlage dienen. Es kann in der Planungsphase gewissermaßen als roter Faden für die vorgesehenen Stoffströme stehen.

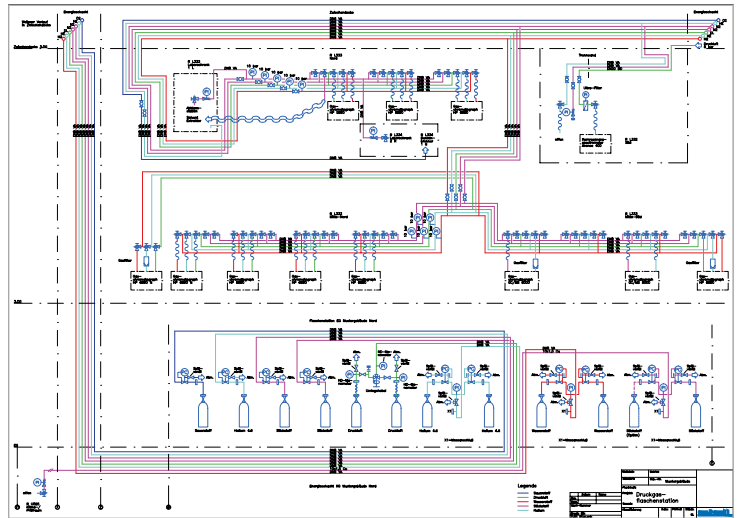

### Blockschaltbilder

Die Bilder stellen graphisch die Wirkung zwischen mehreren zueinander in Wechselwirkung stehenden Bauteilen dar. Ein Verfahren oder eine verfahrenstechnische Anlage werden so in vereinfachter Form mit Hilfe von Rechtecken, die durch Fließlinien (z.B. Stoffe, Energien, Energieträger) verbunden sind, abgebildet.

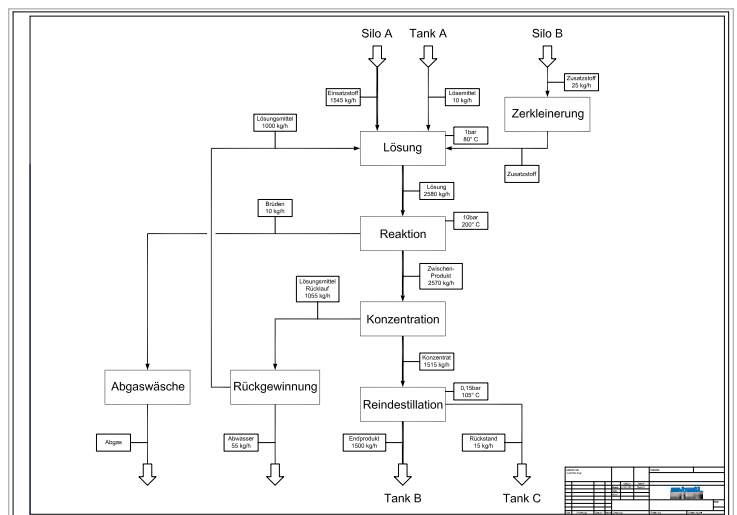

### Rohrleitungspläne

Technische Zeichnungen für die Planung und den Bau von Rohrleitungen in Großanlagen der chemischen Industrie. Rohrleitungspläne bilden den Verlauf von Rohrleitungen und Armaturen als Draufsicht in vorhandenen Aufstellungsplänen ab.

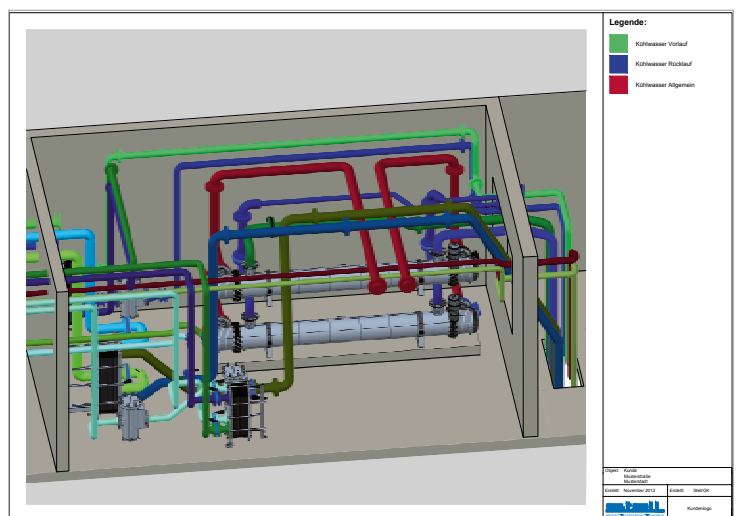

### Ausführungen

Nach Abschluss unserer Arbeiten übergeben wir Ihnen die Pläne als digitale Dokumentation im gewünschten Dateiformat auf Datenträger. Selbstverständlich haben Sie auch die Möglichkeit den Druck- und Plottservice in Anspruch zu nehmen. Dieser umfasst u.a. Mehrfarbdruck, Standardformate bis DIN A0 und Laminierung in diversen Größen.

# Sicherheits- und Gesundheitsschutzkennzeichnung



<b>Einleitung</b>	<b>76</b>
-------------------	-----------

<b>Langnachleuchtendes bodennahes Sicherheitsleitsystem</b>	<b>78</b>
Endkappen, Transparente Rettungszeichen	80
Nachleuchtende Klebefolien, Türgriffhinterlegungen, Treppenwinkel, Bodenmarkierungspunkte	81



<b>Schilder zur Sicherheits- und Gesundheitsschutzkennzeichnung</b>	<b>82</b>
Rettungszeichen	83
Brandschutzzeichen	86
Feuerwehrzeichen	87
Verbotszeichen	88
Warnzeichen	90
Gebotszeichen	92
Bodenmarkierungen	94



<b>Sicherheitsmarkierungen für Hindernisse und Gefahrenstellen</b>	<b>95</b>
Markierungsbänder	95



<b>Bodenmarkierungen und Antirutschbeläge</b>	<b>96</b>
Bodenmarkierungsklebeband	96
Antirutschbelag, universal	97
Antirutschbelag, easy clean	98
Antirutschbelag, verformbar	98



<b>Knuffi® Warn- und Schutzprofile</b>	<b>99</b>
Eckschutz, selbstklebend	99
Kantenschutz, Rohrschutz	100
Flächenschutz	101

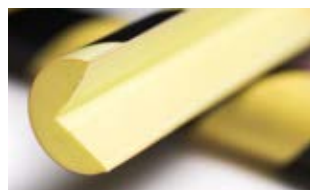

<b>Pläne für Sicherheit- und Gesundheitsschutz</b>	<b>102</b>
Flucht- und Rettungspläne	103
Bestuhlungspläne	103
Brandschutzverordnung	104
Montagepläne	104
Ausführungen	104



<b>Befestigung und Zubehör</b>	<b>105</b>
--------------------------------	------------



# Einleitung



Die Grundlage für sicheres Arbeiten ist eine klare Kommunikation von Gefahren und Verhaltensregeln. Chemieparks, Kraftwerke, Produktionsanlagen, Geschäfts- und Unternehmensräume müssen deshalb mit systematischer Kennzeichnung für Notsituationen, aber auch für den täglichen Betrieb ausgestattet sein. Die sogenannte Sicherheits- und Gesundheitsschutzkennzeichnung umfasst dabei die Kennzeichnung der Fluchtwege und Brandschutzeinrichtungen, das Kennzeichnen von Gefahrenbereichen und den dortigen Verhaltensregeln, das Markieren von Hindernissen und Gefahrenquellen und die aushängenden Flucht- und Rettungspläne.

Für die erfolgreiche Umsetzung einer sicheren Arbeitsumgebung kommt es auf die richtige Planung, die Auswahl der Kennzeichnung und die fachgerechte Montage der Schilder vor Ort an – alles bekommen Sie bei uns im Komplettpaket. Fokus unserer Arbeit ist die Übermittlung verständlicher Botschaften. Deshalb basieren Maße, Form, Farbe, Gestaltung, Erkennungsweite und Nachleuchtkraft der Kennzeichnungen auf vorgeschriebenen Standards gepaart mit jahrzehntelanger Erfahrung. Ziel unserer Arbeit ist es, mit Ihnen eine nachhaltige Lösung für eine verlässliche Sicherheits- und Gesundheitsschutzkennzeichnung zu realisieren und so Unfälle, Verletzungen und Schäden zu vermeiden. Dabei können wir mit der eigenen Fertigung auf Ihre individuellen Wünsche eingehen, oder Ihnen (fast) alles abnehmen und pragmatisch bei Ihnen vor Ort die angemessenen Tätigkeiten ausführen.

## **Die Pflicht zur Kennzeichnung und deren Umsetzung - Normen & Gesetze**

Sicherheits- und Gesundheitsschutzkennzeichnung am Arbeitsplatz ist weltweit allgegenwärtig, gesetzlich verpflichtend und leitet sich in Deutschland aus dem Arbeitsschutzgesetz ab. Die Kennzeichnung durch Schilder wird konkret in der Arbeitsstättenverordnung als Bestandteil der gesetzlichen Maßnahmen zum Schutz von Arbeitnehmern aufgeführt. Die technische Regel für Arbeitsstätten ASR A1.3 „Sicherheits- und Gesundheitsschutzkennzeichnung“ wiederum nimmt diese Maßnahme auf und spezifiziert die genaue Umsetzung im Detail. Durch diese technische Regel wird definiert wie unsere Schilder bei Ihnen in der Anlage, im Gebäude oder auf dem Gelände aussehen und wie diese für alle Mitarbeiter und/oder Besucher einen Wiedererkennungswert bekommen.

Auch international bestehen gesetzliche Vorschriften und Normen für sicherheitsrelevante Kennzeichnung. Die in Deutschland vorgeschriebene Sicherheitskennzeichnung wurde bereits an den internationalen Standard ISO 7010 angepasst. Aus diesem Grund haben wir in den folgenden Kapiteln unsere Schilder für Sie gruppiert und zwischen den gesetzlich geforderten Schildern aus der ASR A1.3 und den zusätzlich sinnvollen Schildern der jeweiligen Norm unterschieden. Falls Sie dennoch eine kompetente Beratung wünschen, rufen Sie uns gerne an.

### Luxolight®

Luxolight® Nachleuchtende Kennzeichnung gilt als besonders sicherheitsrelevant, da sie auch bei Stromausfall und Rauchentwicklung für eine zuverlässige Orientierung sorgt. Luxolight® ist ein eingetragenes Warenzeichen und steht stellvertretend für alle von uns angebotenen nachleuchtenden Produkte. Sie entsprechen hohen Qualitätsansprüchen und unterstützen die Sicherheit in Ihrer Arbeitsumgebung. Unsere Luxolight® Produkte nehmen die Energie der UV-Strahlen aus der Umgebungsbeleuchtung auf, speichern diese und geben sie in der Dunkelheit als gelb-grünes Licht wieder ab. Je nach Umgebungssituation können unterschiedliche Nachleuchtstärken notwendig sein, zu denen wir Sie zuverlässig beraten. Alle standardisierten Luxolight® Produkte entsprechen, wie in der ASR A2.3 „Fluchtwege und Notausgänge“ gefordert, der Klasse C der Klassifizierung durch den Hersteller nach DIN 67510. Die folgenden Grafiken zeigen die Luxolight®-Leuchtqualität im Vergleich mit den Leuchtdichte Klassen, sowie zu den Vorgaben der ASR A2.3 und ISO 16069.

### Mindestwerte für die Leuchtdichteklassen

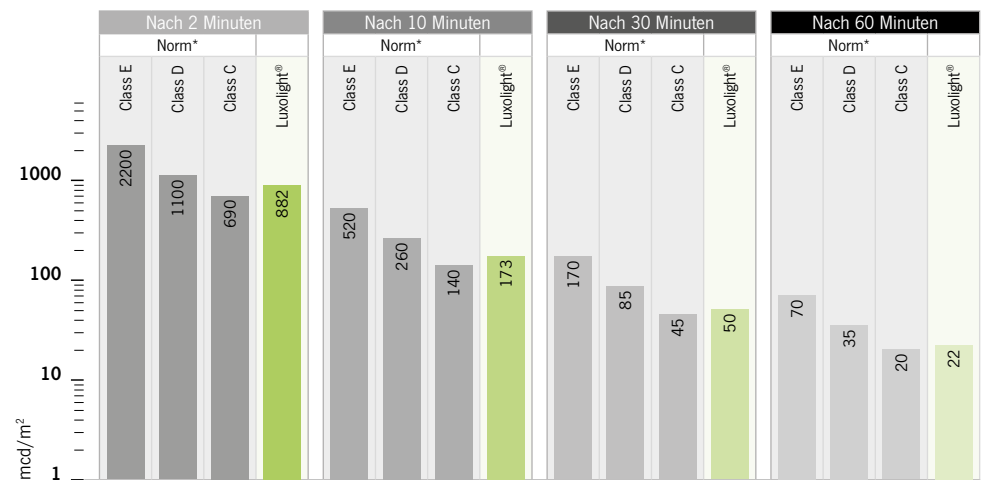

### Mindestanforderungen an nachleuchtende Produkte in der Sicherheitskennzeichnung

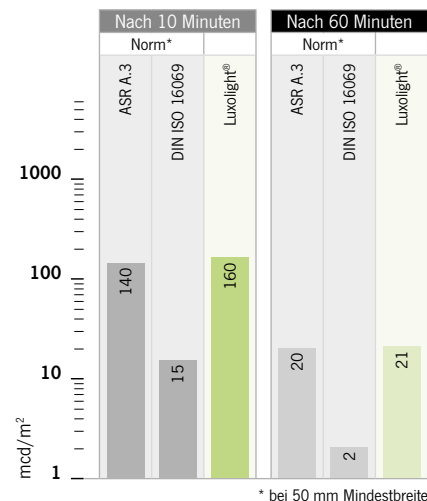

# Langnachleuchtendes bodennahes Sicherheitsleitsystem



Die Installation eines langnachleuchtenden bodennahen Sicherheitsleitsystems ist eine wichtige Schutzmaßnahme für den Evakuierungsfall. Als Bestandteil des Sicherheitskonzeptes oder als Ergebnis aus der Gefährdungsbeurteilung müssen Arbeitsplätze und Aufenthaltsorte mit erhöhtem Gefährdungspotenzial für den Notfall mit einem optischen Sicherheitsleitsystem ausgestattet werden, das den anwesenden Menschen den Weg in eine sichere Umgebung oder zu Sammelplätzen anzeigt.

Ein langnachleuchtendes bodennahes Sicherheitsleitsystem ermöglicht es Anwesenden die Räumlichkeiten auch bei starker Rauchentwicklung und/oder Stromausfall sicher und schnell zu verlassen. Angepasst an die örtlichen Gegebenheiten bieten wir verschiedene

Nachleuchtintensitäten und Höhen für das Sicherheitsleitsystem an. Alle Varianten geben durchgehend mittels optischer Kennzeichnungen und Richtungsangaben einen sicheren Fluchtweg vor, sind jedoch kein Ersatz für die erforderlichen hochmontierten Rettungszeichen.

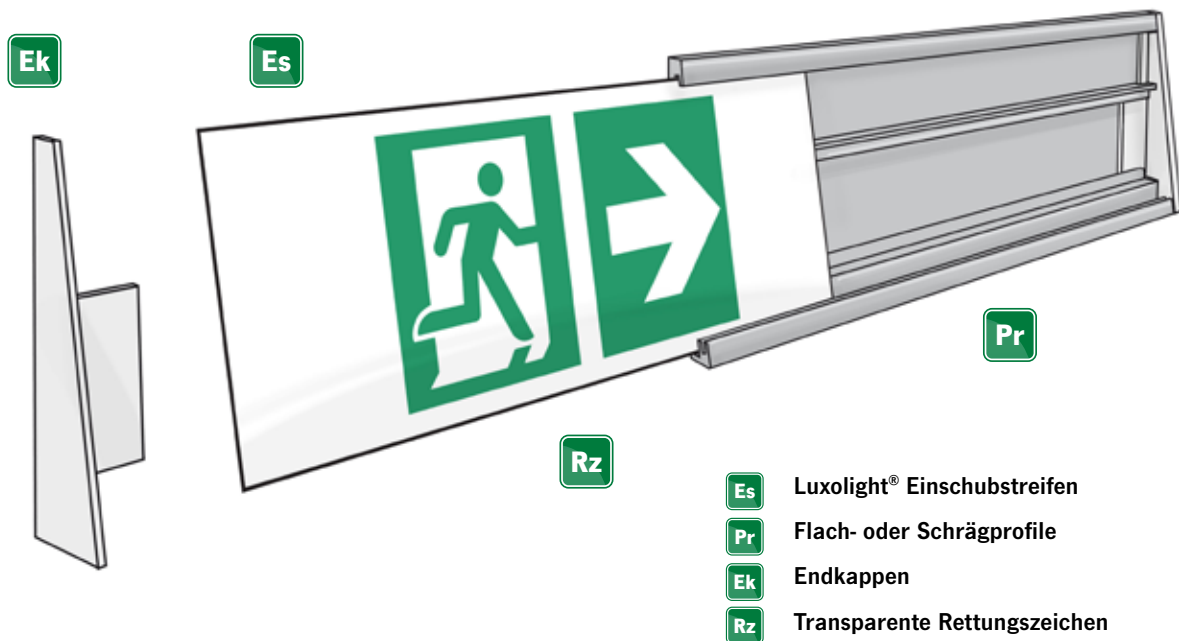

#### Aufbau des Bodennahen Sicherheitsleitsystems

Das bodennahe Sicherheitsleitsystem setzt sich aus einem Luxolight® Einschubstreifen (**Es**), dem Profil (**Pr**), transparenten Rettungszeichen (**Rz**) und Endkappen (**Ek**) zusammen. Bei der Auswahl, Zusammenstellung und Materialfragen stehen wir Ihnen gerne zur Seite.

Je nach Gegebenheiten vor Ort bieten wir Ihnen unser Sicherheitsleitsystem in 2 Höhen, 2 Materialien und 2 Ausführungsvarianten an.

Die Ausführung als Schrägprofil ermöglicht es das Sicherheitsleitsystem direkt über die Fußleiste am zu montieren. Das Flachprofil eignet sich für die direkte Anbringung auf der Wand bzw. einer Fläche auch in etwas höherer Position.

Beide Ausführungen sind in den Höhen von 60 mm und 80 mm erhältlich, wobei das Schrägprofil ausschließlich aus Aluminium erhältlich ist. Das flache Profil können Sie in Aluminium und in Kunststoff bei uns erhalten.

Da jede Anwendung unterschiedlich ist und maßgeschneiderte Lösungen am Besten dazu passen, produzieren wir unser Einschubsystem auf Ihren Wunsch. Sprechen Sie uns gerne an, wir finden eine geeignete Lösung.

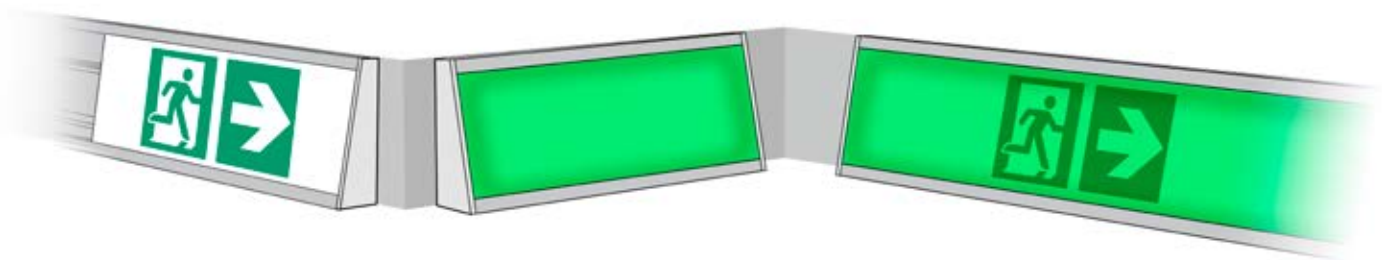



**Ek** Endkappen

Material	Menge in VE	Art.Nr.
Kunststoff <b>K</b> / Aluminium, eloxiert <b>A</b>	20 Stück	0026

**ASR A3.4/3**

Breite x Länge	Anwendung	Bestellnr. Preis	Mat.
18 x 54 mm	Für 60er Flachprofile	<b>5036</b> € 21,50	<b>A</b>
18 x 74 mm	Für 80er Flachprofile	<b>5037</b> € 30,30	<b>A</b>
12 x 60 mm	Für 60er Schrägprofile, Links	<b>5040</b> € 32,20	<b>K</b>
12 x 60 mm	Für 60er Schrägprofile, Rechts	<b>5041</b> € 32,20	<b>K</b>
12 x 80 mm	Für 80er Schrägprofile, Links	<b>5042</b> € 43,20	<b>K</b>
12 x 80 mm	Für 80er Schrägprofile, Rechts	<b>5043</b> € 43,20	<b>K</b>



**Rz** Transparente Rettungszeichen

Material	Menge in VE	Art.Nr.
Folie	10 Stück	0029

**ASR A1.3**

Breite x Höhe	Bestellnr. Preis	MES001	MES001	MES001
96 x 48 mm	<b>300</b> € 22,20			
134 x 67 mm	<b>6844</b> € 25,50			
96 x 48 mm	<b>301</b> € 22,20			
134 x 67 mm	<b>6847</b> € 25,50			





## Transparente nachleuchtende Klebefolien für glatte Oberflächen

Material	Nachleuchtkraft	Menge in VE	Art.Nr.
Folie	Luxolight®	1 Stück	0035

Breite x Höhe	Anwendung	Bestellnr. Preis	5071 € 12,30
60 x 996 mm	Zum direkten Aufkleben		
80 x 996 mm	Zum direkten Aufkleben	Bestellnr. Preis	5072 € 16,10



## Türgriffhinterlegungen

Material	Nachleuchtkraft	Menge in VE	Art.Nr.
Folie	Luxolight®	1 Stück	0037

Breite x Höhe	Ausführung	Bestellnr. Preis	336 € 5,70
80 x 200 mm	Mit Richtungspfeil links		
80 x 200 mm	Mit Richtungspfeil rechts	Bestellnr. Preis	337 € 5,70



## Treppenwinkel

Material	Nachleuchtkraft	Menge in VE	Art.Nr.
Aluminium	Luxolight®	1 Stück	0036

Breite x Länge	Anwendung	Bestellnr. Preis	333 € 8,60
35 x 200 mm	Zur Montage auf Treppenstufen		



## Bodenmarkierungspunkte, selbstklebend

Material	Nachleuchtkraft	Menge in VE	Art.Nr.
Folie	Luxolight®	1 Stück	0031

Durchmesser	Ausführung	Bestellnr. Preis	5061 € 2,50
Ø 100 mm	Mit Richtungspfeil		
Ø 200 mm	Mit Richtungspfeil	Bestellnr. Preis	5062 € 3,90
Ø 100 mm	Ohne Richtungspfeil	Bestellnr. Preis	5065 € 2,30
Ø 200 mm	Ohne Richtungspfeil	Bestellnr. Preis	5066 € 4,30

# Schilder zur Sicherheits- und Gesundheitsschutzkennzeichnung



Sicherheitskennzeichnungen sind in ihrer Aussage, ihrem grafischen Symbol und ihrer Sicherheitsfarbe genormt, um internationale Verständlichkeit zu gewährleisten. Eine gesetzeskonforme Sicherheits- und Gesundheitsschutzkennzeichnung umfasst u.a. Rettungs-, Brandschutz-, Verbots-, Gebots- und Warnzeichen.

Die genauen Anforderungen für Ihre Arbeitsumgebung werden bereits in der Planungsphase der Arbeitsstätte bei der Erstellung der Flucht- und Rettungspläne festgelegt und im Zuge der regelmäßigen Gefährdungsbeurteilungen genauer spezifiziert. Unsere Rettungs- und Brandschutzzeichen erhalten Sie in einfacher Form, oder mit langnachleuchtendem Hintergrund. Bei Verbots-, Gebots- und Warnzeichen ist dies nicht der Fall. Deshalb werden sie im Standard auf weißem Untergrund ausgeliefert.





## Rettungszeichen

Material	Nachleuchtkraft	Menge in VE	Art.Nr.
PVC <b>P</b> / Folie <b>F</b>	Keine <input type="checkbox"/> / Luxolight® <input type="checkbox"/>	1 Stück	0040

### ASR A1.3



Breite x Höhe	Mat.	Bestellnr.	Preis	Bestellnr.	Preis	Bestellnr.	Preis	Bestellnr.	Preis
300 x 150 mm	<b>P</b>	24005	€ 3,80	23975	€ 10,70	24009	€ 3,80	23979	€ 10,70
	<b>F</b>	23935	€ 3,60	23945	€ 10,40	23939	€ 3,60	23949	€ 10,40
400 x 200 mm	<b>P</b>	24006	€ 6,40	23976	€ 13,40	24010	€ 6,40	23980	€ 13,40
	<b>F</b>	23936	€ 6,10	23946	€ 13,00	23940	€ 6,10	23950	€ 13,00



Breite x Höhe	Mat.	Bestellnr.	Preis	Bestellnr.	Preis	Bestellnr.	Preis	Bestellnr.	Preis
300 x 150 mm	<b>P</b>	24003	€ 3,80	23973	€ 10,70	24001	€ 3,80	23971	€ 10,70
	<b>F</b>	23933	€ 3,60	23943	€ 10,40	23931	€ 3,60	23941	€ 10,40
400 x 200 mm	<b>P</b>	24004	€ 6,40	23974	€ 13,40	24002	€ 6,40	23972	€ 13,40
	<b>F</b>	23934	€ 6,10	23944	€ 13,00	23932	€ 6,10	23942	€ 13,00



Breite x Höhe	Mat.	Bestellnr.	Preis	Bestellnr.	Preis	Bestellnr.	Preis	Bestellnr.	Preis
300 x 150 mm	<b>P</b>	23989	€ 3,80	23999	€ 10,70	23987	€ 3,80	23997	€ 10,70
	<b>F</b>	23959	€ 3,60	23969	€ 10,40	23957	€ 3,60	23967	€ 10,40
400 x 200 mm	<b>P</b>	23990	€ 6,40	24000	€ 13,40	23988	€ 6,40	23998	€ 13,40
	<b>F</b>	23960	€ 6,10	23970	€ 13,00	23958	€ 6,10	23968	€ 13,00



Breite x Höhe	Mat.	Bestellnr.	Preis	Bestellnr.	Preis
300 x 150 mm	<b>P</b>	23981	€ 3,80	23991	€ 10,70
	<b>F</b>	23951	€ 3,60	23961	€ 10,40
400 x 200 mm	<b>P</b>	23982	€ 6,40	23992	€ 13,40
	<b>F</b>	23952	€ 6,10	23962	€ 13,00



## Rettungszeichen

<b>Material</b>	<b>Nachleuchtkraft</b>	<b>Menge in VE</b>	<b>Art.Nr.</b>
PVC <b>P</b> / Folie <b>F</b>	Keine <input type="checkbox"/> / Luxolight® <input type="checkbox"/>	1 Stück	0040

### ASR A1.3

Breite x Höhe		Mat.	-		E001		E002		E003			
150 x 150 mm	Bestellnr.	<b>P</b>	<b>358</b>	<b>360</b>	<b>362</b>	<b>364</b>	<b>374</b>	<b>376</b>	<b>378</b>	<b>380</b>	<b>382</b>	<b>384</b>
	Preis		€ 2,50	€ 6,10	€ 2,50	€ 6,10	€ 2,50	€ 6,10	€ 2,50	€ 6,10	€ 2,50	€ 6,10
200 x 200 mm	Bestellnr.	<b>F</b>	<b>10084</b>	<b>10091</b>	<b>10093</b>	<b>10095</b>	<b>10107</b>	<b>10111</b>	<b>10113</b>	<b>10115</b>	<b>10117</b>	<b>10120</b>
	Preis		€ 2,30	€ 5,90	€ 2,30	€ 5,90	€ 2,30	€ 5,90	€ 2,30	€ 5,90	€ 2,30	€ 5,90
200 x 200 mm	Bestellnr.	<b>P</b>	<b>359</b>	<b>361</b>	<b>363</b>	<b>365</b>	<b>375</b>	<b>377</b>	<b>379</b>	<b>381</b>	<b>383</b>	<b>385</b>
	Preis		€ 3,00	€ 8,00	€ 3,00	€ 8,00	€ 3,00	€ 8,00	€ 3,00	€ 8,00	€ 3,00	€ 8,00
200 x 200 mm	Bestellnr.	<b>F</b>	<b>10090</b>	<b>10092</b>	<b>10094</b>	<b>10096</b>	<b>10108</b>	<b>10112</b>	<b>10114</b>	<b>10116</b>	<b>10118</b>	<b>10121</b>
	Preis		€ 2,70	€ 7,70	€ 2,70	€ 7,70	€ 2,70	€ 7,70	€ 2,70	€ 7,70	€ 2,70	€ 7,70

Breite x Höhe		Mat.	E004		E007		E009		E010		E011	
150 x 150 mm	Bestellnr.	<b>P</b>	<b>386</b>	<b>388</b>	<b>390</b>	<b>393</b>	<b>400</b>	<b>402</b>	<b>404</b>	<b>406</b>	<b>408</b>	<b>410</b>
	Preis		€ 2,50	€ 6,10	€ 2,50	€ 6,10	€ 2,50	€ 6,10	€ 2,50	€ 6,10	€ 2,50	€ 6,10
200 x 200 mm	Bestellnr.	<b>F</b>	<b>10123</b>	<b>10125</b>	<b>10128</b>	<b>10131</b>	<b>10138</b>	<b>10140</b>	<b>10142</b>	<b>10144</b>	<b>10146</b>	<b>10148</b>
	Preis		€ 2,30	€ 5,90	€ 2,30	€ 5,90	€ 2,30	€ 5,90	€ 2,30	€ 5,90	€ 2,30	€ 5,90
200 x 200 mm	Bestellnr.	<b>P</b>	<b>387</b>	<b>389</b>	<b>391</b>	<b>394</b>	<b>401</b>	<b>403</b>	<b>405</b>	<b>407</b>	<b>409</b>	<b>411</b>
	Preis		€ 3,00	€ 8,00	€ 3,00	€ 8,00	€ 3,00	€ 8,00	€ 3,00	€ 8,00	€ 3,00	€ 8,00
200 x 200 mm	Bestellnr.	<b>F</b>	<b>10124</b>	<b>10126</b>	<b>10129</b>	<b>10132</b>	<b>10139</b>	<b>10141</b>	<b>10143</b>	<b>10145</b>	<b>10147</b>	<b>10149</b>
	Preis		€ 2,70	€ 7,70	€ 2,70	€ 7,70	€ 2,70	€ 7,70	€ 2,70	€ 7,70	€ 2,70	€ 7,70
400 x 400 mm	Bestellnr.	<b>P</b>	-	-	<b>392</b>	<b>395</b>	-	-	-	-	-	-
	Preis		-	-	€ 9,70	€ 27,70	-	-	-	-	-	-
400 x 400 mm	Bestellnr.	<b>F</b>	-	-	<b>10130</b>	<b>10133</b>	-	-	-	-	-	-
	Preis		-	-	€ 9,20	€ 27,50	-	-	-	-	-	-

Breite x Höhe		Mat.	E012		E013		E016		E017		D-E019	
150 x 150 mm	Bestellnr.	<b>P</b>	<b>412</b>	<b>414</b>	<b>416</b>	<b>418</b>	<b>420</b>	<b>422</b>	<b>424</b>	<b>426</b>	<b>366</b>	<b>368</b>
	Preis		€ 2,50	€ 6,10	€ 2,50	€ 6,10	€ 2,50	€ 6,10	€ 2,50	€ 6,10	€ 2,50	€ 6,10
200 x 200 mm	Bestellnr.	<b>F</b>	<b>10150</b>	<b>10152</b>	<b>10154</b>	<b>10157</b>	<b>10159</b>	<b>10161</b>	<b>10163</b>	<b>10167</b>	<b>10098</b>	<b>10101</b>
	Preis		€ 2,30	€ 5,90	€ 2,30	€ 5,90	€ 2,30	€ 5,90	€ 2,30	€ 5,90	€ 2,30	€ 5,90
200 x 200 mm	Bestellnr.	<b>P</b>	<b>413</b>	<b>415</b>	<b>417</b>	<b>419</b>	<b>421</b>	<b>423</b>	<b>425</b>	<b>427</b>	<b>367</b>	<b>369</b>
	Preis		€ 3,00	€ 8,00	€ 3,00	€ 8,00	€ 3,00	€ 8,00	€ 3,00	€ 8,00	€ 3,00	€ 8,00
200 x 200 mm	Bestellnr.	<b>F</b>	<b>10151</b>	<b>10153</b>	<b>10155</b>	<b>10158</b>	<b>10160</b>	<b>10162</b>	<b>10166</b>	<b>10168</b>	<b>10099</b>	<b>10102</b>
	Preis		€ 2,70	€ 7,70	€ 2,70	€ 7,70	€ 2,70	€ 7,70	€ 2,70	€ 7,70	€ 2,70	€ 7,70

Breite x Höhe		Mat.	WSE001	
150 x 150 mm	Bestellnr.	<b>P</b>	<b>370</b>	<b>372</b>
	Preis		€ 2,50	€ 6,10
200 x 200 mm	Bestellnr.	<b>F</b>	<b>10103</b>	<b>10105</b>
	Preis		€ 2,30	€ 5,90
200 x 200 mm	Bestellnr.	<b>P</b>	<b>371</b>	<b>373</b>
	Preis		€ 3,00	€ 8,00
200 x 200 mm	Bestellnr.	<b>F</b>	<b>10104</b>	<b>10106</b>
	Preis		€ 2,70	€ 7,70

**ISO 7010**

Breite x Höhe		Mat.	E008		E015		E018		E019		E020	
150 x 150 mm	Bestellnr.	<b>P</b>	<b>396</b>	<b>398</b>	<b>37441</b>	<b>37443</b>	<b>428</b>	<b>430</b>	<b>432</b>	<b>434</b>	<b>37449</b>	<b>37451</b>
	Preis		€ 2,50	€ 6,10	€ 2,50	€ 6,10	€ 2,50	€ 6,10	€ 2,50	€ 6,10	€ 2,50	€ 6,10
200 x 200 mm	Bestellnr.	<b>F</b>	<b>10134</b>	<b>10136</b>	<b>37437</b>	<b>37439</b>	<b>10169</b>	<b>10171</b>	<b>10173</b>	<b>10175</b>	<b>37445</b>	<b>37447</b>
	Preis		€ 2,30	€ 5,90	€ 2,30	€ 5,90	€ 2,30	€ 5,90	€ 2,30	€ 5,90	€ 2,30	€ 5,90
150 x 150 mm	Bestellnr.	<b>P</b>	<b>397</b>	<b>399</b>	<b>37442</b>	<b>37444</b>	<b>429</b>	<b>431</b>	<b>433</b>	<b>435</b>	<b>37450</b>	<b>37452</b>
	Preis		€ 3,00	€ 8,00	€ 3,00	€ 8,00	€ 3,00	€ 8,00	€ 3,00	€ 8,00	€ 3,00	€ 8,00
200 x 200 mm	Bestellnr.	<b>F</b>	<b>10135</b>	<b>10137</b>	<b>37438</b>	<b>37440</b>	<b>10170</b>	<b>10172</b>	<b>10174</b>	<b>10176</b>	<b>37446</b>	<b>37448</b>
	Preis		€ 2,70	€ 7,70	€ 2,70	€ 7,70	€ 2,70	€ 7,70	€ 2,70	€ 7,70	€ 2,70	€ 7,70



Breite x Höhe		Mat.	E021		E022		E023		E024		E025	
150 x 150 mm	Bestellnr.	<b>P</b>	<b>37457</b>	<b>37459</b>	<b>37465</b>	<b>37467</b>	<b>37473</b>	<b>37475</b>	<b>37481</b>	<b>37483</b>	<b>37489</b>	<b>37491</b>
	Preis		€ 2,50	€ 6,10	€ 2,50	€ 6,10	€ 2,50	€ 6,10	€ 2,50	€ 6,10	€ 2,50	€ 6,10
200 x 200 mm	Bestellnr.	<b>F</b>	<b>37453</b>	<b>37455</b>	<b>37461</b>	<b>37463</b>	<b>37469</b>	<b>37471</b>	<b>37477</b>	<b>37479</b>	<b>37485</b>	<b>37487</b>
	Preis		€ 2,30	€ 5,90	€ 2,30	€ 5,90	€ 2,30	€ 5,90	€ 2,30	€ 5,90	€ 2,30	€ 5,90
150 x 150 mm	Bestellnr.	<b>P</b>	<b>37458</b>	<b>37460</b>	<b>37466</b>	<b>37468</b>	<b>37474</b>	<b>37476</b>	<b>37482</b>	<b>37484</b>	<b>37490</b>	<b>37492</b>
	Preis		€ 3,00	€ 8,00	€ 3,00	€ 8,00	€ 3,00	€ 8,00	€ 3,00	€ 8,00	€ 3,00	€ 8,00
200 x 200 mm	Bestellnr.	<b>F</b>	<b>37454</b>	<b>37456</b>	<b>37462</b>	<b>37464</b>	<b>37470</b>	<b>37472</b>	<b>37478</b>	<b>37480</b>	<b>37486</b>	<b>37488</b>
	Preis		€ 2,70	€ 7,70	€ 2,70	€ 7,70	€ 2,70	€ 7,70	€ 2,70	€ 7,70	€ 2,70	€ 7,70



Breite x Höhe		Mat.	E057		E058		E059		E060	
150 x 150 mm	Bestellnr.	<b>P</b>	<b>37497</b>	<b>37499</b>	<b>37505</b>	<b>37507</b>	<b>37513</b>	<b>37515</b>	<b>37521</b>	<b>37523</b>
	Preis		€ 2,50	€ 6,10	€ 2,50	€ 6,10	€ 2,50	€ 6,10	€ 2,50	€ 6,10
200 x 200 mm	Bestellnr.	<b>F</b>	<b>37493</b>	<b>37495</b>	<b>37501</b>	<b>37503</b>	<b>37509</b>	<b>37511</b>	<b>37517</b>	<b>37519</b>
	Preis		€ 2,30	€ 5,90	€ 2,30	€ 5,90	€ 2,30	€ 5,90	€ 2,30	€ 5,90
150 x 150 mm	Bestellnr.	<b>P</b>	<b>37498</b>	<b>37500</b>	<b>37506</b>	<b>37508</b>	<b>37514</b>	<b>37516</b>	<b>37522</b>	<b>37524</b>
	Preis		€ 3,00	€ 8,00	€ 3,00	€ 8,00	€ 3,00	€ 8,00	€ 3,00	€ 8,00
200 x 200 mm	Bestellnr.	<b>F</b>	<b>37494</b>	<b>37496</b>	<b>37502</b>	<b>37504</b>	<b>37510</b>	<b>37512</b>	<b>37518</b>	<b>37520</b>
	Preis		€ 2,70	€ 7,70	€ 2,70	€ 7,70	€ 2,70	€ 7,70	€ 2,70	€ 7,70



## Brandschutzzeichen

<b>Material</b>	<b>Nachleuchtkraft</b>	<b>Menge in VE</b>	<b>Art.Nr.</b>
PVC <b>P</b> / Folie <b>F</b>	Keine <input type="checkbox"/> / Luxolight® <input type="checkbox"/>	1 Stück	0046

		ASR A1.3		F001		F002		F003			
<i>Breite x Höhe</i>	<i>Mat.</i>	-	-	-	-	-	-	-	-		
150 x 150 mm	Bestellnr. <b>P</b>	2577	2579	5025	5027	2581	2583	2585	2587	2589	2591
	Preis	€ 2,50	€ 6,10	€ 2,50	€ 6,10	€ 2,50	€ 6,10	€ 2,50	€ 6,10	€ 2,50	€ 6,10
200 x 200 mm	Bestellnr. <b>F</b>	10178	10180	10182	10184	10186	10188	10191	10190	10195	10197
	Preis	€ 2,30	€ 5,90	€ 2,30	€ 5,90	€ 2,30	€ 5,90	€ 2,30	€ 5,90	€ 2,30	€ 5,90
200 x 200 mm	Bestellnr. <b>P</b>	2578	2580	5026	5028	2582	2584	2586	2588	2590	2592
	Preis	€ 3,00	€ 8,00	€ 3,00	€ 8,00	€ 3,00	€ 8,00	€ 3,00	€ 8,00	€ 3,00	€ 8,00
200 x 200 mm	Bestellnr. <b>F</b>	10179	10181	10183	10185	10187	10189	10192	10194	10196	10198
	Preis	€ 2,70	€ 7,70	€ 2,70	€ 7,70	€ 2,70	€ 7,70	€ 2,70	€ 7,70	€ 2,70	€ 7,70

		F004		F005		F006		F007		F016	
<i>Breite x Höhe</i>	<i>Mat.</i>	-	-	-	-	-	-	-	-	-	-
150 x 150 mm	Bestellnr. <b>P</b>	2593	2595	2597	2599	2601	2603	37529	37531	37537	37539
	Preis	€ 2,50	€ 6,10	€ 2,50	€ 6,10	€ 2,50	€ 6,10	€ 2,50	€ 6,10	€ 2,50	€ 6,10
200 x 200 mm	Bestellnr. <b>F</b>	10199	10201	10204	10206	10208	10210	37525	37527	37533	37535
	Preis	€ 2,30	€ 5,90	€ 2,30	€ 5,90	€ 2,30	€ 5,90	€ 2,30	€ 5,90	€ 2,30	€ 5,90
200 x 200 mm	Bestellnr. <b>P</b>	2594	2596	2598	2600	2602	2604	37530	37532	37538	37540
	Preis	€ 3,00	€ 8,00	€ 3,00	€ 8,00	€ 3,00	€ 8,00	€ 3,00	€ 8,00	€ 3,00	€ 8,00
200 x 200 mm	Bestellnr. <b>F</b>	10200	10202	10205	10207	10209	10211	37526	37528	37534	37536
	Preis	€ 2,70	€ 7,70	€ 2,70	€ 7,70	€ 2,70	€ 7,70	€ 2,70	€ 7,70	€ 2,70	€ 7,70

		CO <sub>2</sub> -LÖSCHER		SCHAUM-LÖSCHER		WASSERLÖSCHER		LÖSCHDECKE		LÖSCHSAND	
<i>Breite x Höhe</i>	<i>Mat.</i>	-	-	-	-	-	-	-	-	-	-
150 x 200 mm	Bestellnr. <b>P</b>	2605	2607	2609	2611	2613	2615	2617	2619	2621	2623
	Preis	€ 2,90	€ 7,10	€ 2,90	€ 7,10	€ 2,90	€ 7,10	€ 2,90	€ 7,10	€ 2,90	€ 7,10
200 x 300 mm	Bestellnr. <b>F</b>	10212	10214	10217	10219	10222	10224	10226	10228	10230	10232
	Preis	€ 2,50	€ 6,60	€ 2,50	€ 6,60	€ 2,50	€ 6,60	€ 2,50	€ 6,60	€ 2,50	€ 6,60
200 x 300 mm	Bestellnr. <b>P</b>	2606	2608	2610	2612	2614	2616	2618	2620	2622	2624
	Preis	€ 3,50	€ 10,20	€ 3,50	€ 10,20	€ 3,50	€ 10,20	€ 3,50	€ 10,20	€ 3,50	€ 10,20
200 x 300 mm	Bestellnr. <b>F</b>	10213	10215	10218	10220	10223	10225	10227	10229	10231	10233
	Preis	€ 3,20	€ 9,80	€ 3,20	€ 9,80	€ 3,20	€ 9,80	€ 3,20	€ 9,80	€ 3,20	€ 9,80



## Feuerwehrezeichen

Material	Nachleuchtkraft	Menge in VE	Art.Nr.
PVC <b>P</b> / Folie <b>F</b>	Keine <input type="checkbox"/>	1 Stück	0055
<b>DIN 4066</b>			
<b>BMZ</b>	<b>SPZ</b>	<b>Brandschutztür geschlossen halten</b>	
<i>Breite x Höhe</i>	<i>Mat.</i>	<i>Mat.</i>	<i>Mat.</i>
300 x 100 mm	<b>P</b> 3272 € 3,90	<b>F</b> 3280 € 3,60	<b>P</b> 3273 € 3,90
<b>BestellNr.</b>	<b>F</b> 3281 € 3,60	<b>P</b> 3274 € 3,90	<b>F</b> 3282 € 3,60
<b>Preis</b>			
<b>Brandschutztür verkeilen, verstellen, festbinden o.ä. verboten</b>	<b>BMZ →</b>	<b>← BMZ</b>	
<i>Breite x Höhe</i>	<i>Mat.</i>	<i>Mat.</i>	<i>Mat.</i>
300 x 100 mm	<b>P</b> 3275 € 3,90	<b>F</b> 3283 € 3,60	<b>P</b> 3276 € 3,90
<b>BestellNr.</b>	<b>F</b> 3284 € 3,60	<b>P</b> 3277 € 3,90	<b>F</b> 3285 € 3,60
<b>Preis</b>			
<b>Feuerwehrezufahrt</b>	<b>←</b>		
<i>Breite x Höhe</i>	<i>Mat.</i>	<i>Mat.</i>	<i>Mat.</i>
300 x 100 mm	<b>P</b> 3278 € 3,90	<b>F</b> 3286 € 3,60	<b>P</b> 3279 € 3,90
<b>BestellNr.</b>	<b>F</b> 3287 € 3,60		
<b>Preis</b>			

Gerne gehen wir auf Ihre individuellen Wünsche ein. Andere Materialien, Layouts, Texte oder Nachleuchtkraft – sprechen Sie uns gerne an.













## Verbotsschilder





Material		Nachleuchtkraft		Menge in VE		Art.Nr.	
PVC		Keine <input type="checkbox"/>		1 Stück		0049	
<b>ASR A1.3</b>							
		P001	P002	P003	P004	P005	
Breite x Höhe	Bestellnr. Preis	2756 € 2,60	2758 € 2,60	2760 € 2,60	2762 € 2,60	2764 € 2,60	
150 x 150 mm	Bestellnr. Preis	2757 € 3,10	2759 € 3,10	2761 € 3,10	2763 € 3,10	2765 € 3,10	
200 x 200 mm	Bestellnr. Preis						
		P006	P007	P010	P011	P012	
Breite x Höhe	Bestellnr. Preis	2766 € 2,60	2768 € 2,60	2772 € 2,60	2774 € 2,60	2776 € 2,60	
150 x 150 mm	Bestellnr. Preis	2767 € 3,10	2769 € 3,10	2773 € 3,10	2775 € 3,10	2777 € 3,10	
200 x 200 mm	Bestellnr. Preis						
		P013	P014	P015	P020	P021	
Breite x Höhe	Bestellnr. Preis	2778 € 2,60	2780 € 2,60	2782 € 2,60	2790 € 2,60	2792 € 2,60	
150 x 150 mm	Bestellnr. Preis	2779 € 3,10	2781 € 3,10	2783 € 3,10	2791 € 3,10	2793 € 3,10	
200 x 200 mm	Bestellnr. Preis						
		P022	P023	P024	P027	P028	
Breite x Höhe	Bestellnr. Preis	2794 € 2,60	2796 € 2,60	2798 € 2,60	2804 € 2,60	2806 € 2,60	
150 x 150 mm	Bestellnr. Preis	2795 € 3,10	2797 € 3,10	2799 € 3,10	2805 € 3,10	2807 € 3,10	
200 x 200 mm	Bestellnr. Preis						
		P031	WSP001	D-P006	D-P016	D-P022	
Breite x Höhe	Bestellnr. Preis	2812 € 2,60	2826 € 2,60	2820 € 2,60	2822 € 2,60	2824 € 2,60	
150 x 150 mm	Bestellnr. Preis	2813 € 3,10	2827 € 3,10	2821 € 3,10	2823 € 3,10	2825 € 3,10	
200 x 200 mm	Bestellnr. Preis						







**ISO 7010**

						
		P008	P017	P018	P019	P025
Breite x Höhe	Bestellnr. Preis	2770 € 2,60	2784 € 2,60	2786 € 2,60	2788 € 2,60	2800 € 2,60
150 x 150 mm						
	Bestellnr. Preis	2771 € 3,10	2785 € 3,10	2787 € 3,10	2789 € 3,10	2801 € 3,10
200 x 200 mm						

						
		P026	P029	P030	P032	P033
Breite x Höhe	Bestellnr. Preis	2802 € 2,60	2808 € 2,60	2810 € 2,60	2814 € 2,60	2816 € 2,60
150 x 150 mm						
	Bestellnr. Preis	2803 € 3,10	2809 € 3,10	2811 € 3,10	2815 € 3,10	2817 € 3,10
200 x 200 mm						

						
		P034	P035	P039	P041	P042
Breite x Höhe	Bestellnr. Preis	2818 € 2,60	37543 € 2,60	37545 € 2,60	37547 € 2,60	37549 € 2,60
150 x 150 mm						
	Bestellnr. Preis	2819 € 3,10	37544 € 3,10	37546 € 3,10	37548 € 3,10	37550 € 3,10
200 x 200 mm						

					
		P043	P044	P049	P052
Breite x Höhe	Bestellnr. Preis	37551 € 2,60	37553 € 2,60	37555 € 2,60	37557 € 2,60
150 x 150 mm					
	Bestellnr. Preis	37552 € 3,10	37554 € 3,10	37556 € 3,10	37558 € 3,10
200 x 200 mm					



## Warnzeichen

Material	Nachleuchtkraft	Menge in VE	Art.Nr.
PVC	Keine <input type="checkbox"/>	1 Stück	0051

ASR A1.3						
		W001	W002	W003	W004	W005
Breite x Höhe						
150 x 150 mm	<b>Bestellnr.</b> Preis	<b>2940</b> € 2,60	<b>2942</b> € 2,60	<b>2944</b> € 2,60	<b>2946</b> € 2,60	<b>2948</b> € 2,60
200 x 200 mm	<b>Bestellnr.</b> Preis	<b>2941</b> € 3,10	<b>2943</b> € 3,10	<b>2945</b> € 3,10	<b>2947</b> € 3,10	<b>2949</b> € 3,10

		W006	W007	W008	W009	W010
Breite x Höhe						
150 x 150 mm	<b>Bestellnr.</b> Preis	<b>2950</b> € 2,60	<b>2952</b> € 2,60	<b>2954</b> € 2,60	<b>2956</b> € 2,60	<b>2958</b> € 2,60
200 x 200 mm	<b>Bestellnr.</b> Preis	<b>2951</b> € 3,10	<b>2953</b> € 3,10	<b>2955</b> € 3,10	<b>2957</b> € 3,10	<b>2959</b> € 3,10

		W011	W012	W014	W015	W016
Breite x Höhe						
150 x 150 mm	<b>Bestellnr.</b> Preis	<b>2960</b> € 2,60	<b>2962</b> € 2,60	<b>2966</b> € 2,60	<b>2968</b> € 2,60	<b>2970</b> € 2,60
200 x 200 mm	<b>Bestellnr.</b> Preis	<b>2961</b> € 3,10	<b>2963</b> € 3,10	<b>2967</b> € 3,10	<b>2969</b> € 3,10	<b>2971</b> € 3,10

		W017	W018	W019	W020	W021
Breite x Höhe						
150 x 150 mm	<b>Bestellnr.</b> Preis	<b>2972</b> € 2,60	<b>2974</b> € 2,60	<b>2976</b> € 2,60	<b>2978</b> € 2,60	<b>2980</b> € 2,60
200 x 200 mm	<b>Bestellnr.</b> Preis	<b>2973</b> € 3,10	<b>2975</b> € 3,10	<b>2977</b> € 3,10	<b>2979</b> € 3,10	<b>2981</b> € 3,10

		W023	W024	W025	W026	W027
Breite x Höhe						
150 x 150 mm	<b>Bestellnr.</b> Preis	<b>2984</b> € 2,60	<b>2986</b> € 2,60	<b>2988</b> € 2,60	<b>2990</b> € 2,60	<b>2992</b> € 2,60
200 x 200 mm	<b>Bestellnr.</b> Preis	<b>2985</b> € 3,10	<b>2987</b> € 3,10	<b>2989</b> € 3,10	<b>2991</b> € 3,10	<b>2993</b> € 3,10

		ISO 7010				
		W028	W029	D-W021	D-W022	W013
Breite x Höhe	Bestellnr. Preis	2994 € 2,60	2996 € 2,60	2998 € 2,60	3000 € 2,60	2964 € 2,60
150 x 150 mm	Bestellnr. Preis	2995 € 3,10	2997 € 3,10	2999 € 3,10	3001 € 3,10	2965 € 3,10
200 x 200 mm	Bestellnr. Preis					
		W022	W030	W033	W035	W037
Breite x Höhe	Bestellnr. Preis	2982 € 2,60	37559 € 2,60	37561 € 2,60	37563 € 2,60	37565 € 2,60
150 x 150 mm	Bestellnr. Preis	2983 € 3,10	37560 € 3,10	37562 € 3,10	37564 € 3,10	37566 € 3,10
200 x 200 mm	Bestellnr. Preis					
		W038	W041	W042	W055	
Breite x Höhe	Bestellnr. Preis	37567 € 2,60	37569 € 2,60	37571 € 2,60	37573 € 2,60	
150 x 150 mm	Bestellnr. Preis	37568 € 3,10	37570 € 3,10	37572 € 3,10	37574 € 3,10	
200 x 200 mm	Bestellnr. Preis					



### Gebotszeichen

Material		Nachleuchtkraft		Menge in VE		Art.Nr.	
PVC		Keine <input type="checkbox"/>		1 Stück		0053	
<b>ASR A1.3</b>							
<i>Breite x Höhe</i>		M001	M003	M004	M008	M009	
150 x 150 mm	<b>Bestellnr.</b> Preis	<b>3124</b> € 2,60	<b>3128</b> € 2,60	<b>3130</b> € 2,60	<b>3138</b> € 2,60	<b>3140</b> € 2,60	
200 x 200 mm	<b>Bestellnr.</b> Preis	<b>3125</b> € 3,10	<b>3129</b> € 3,10	<b>3131</b> € 3,10	<b>3139</b> € 3,10	<b>3141</b> € 3,10	
<i>Breite x Höhe</i>		M010	M011	M012	M013	M014	
150 x 150 mm	<b>Bestellnr.</b> Preis	<b>3142</b> € 2,60	<b>3144</b> € 2,60	<b>3146</b> € 2,60	<b>3148</b> € 2,60	<b>3150</b> € 2,60	
200 x 200 mm	<b>Bestellnr.</b> Preis	<b>3143</b> € 3,10	<b>3145</b> € 3,10	<b>3147</b> € 3,10	<b>3149</b> € 3,10	<b>3151</b> € 3,10	
<i>Breite x Höhe</i>		M015	M017	M018	M020	M021	
150 x 150 mm	<b>Bestellnr.</b> Preis	<b>3152</b> € 2,60	<b>3156</b> € 2,60	<b>3158</b> € 2,60	<b>3162</b> € 2,60	<b>3164</b> € 2,60	
200 x 200 mm	<b>Bestellnr.</b> Preis	<b>3153</b> € 3,10	<b>3157</b> € 3,10	<b>3159</b> € 3,10	<b>3163</b> € 3,10	<b>3165</b> € 3,10	
<i>Breite x Höhe</i>		M022	M023	M024	M026	WSM001	
150 x 150 mm	<b>Bestellnr.</b> Preis	<b>3166</b> € 2,60	<b>3168</b> € 2,60	<b>3170</b> € 2,60	<b>3174</b> € 2,60	<b>3180</b> € 2,60	
200 x 200 mm	<b>Bestellnr.</b> Preis	<b>3167</b> € 3,10	<b>3169</b> € 3,10	<b>3171</b> € 3,10	<b>3175</b> € 3,10	<b>3181</b> € 3,10	

**ISO 7010**

		M002	M005	M006	M007	M016
Breite x Höhe	Bestellnr. Preis	3126 € 2,60	3132 € 2,60	3134 € 2,60	3136 € 2,60	3154 € 2,60
150 x 150 mm						
	Bestellnr. Preis	3127 € 3,10	3133 € 3,10	3135 € 3,10	3137 € 3,10	3155 € 3,10
200 x 200 mm						

		M019	M025	M027	M028	M029
Breite x Höhe	Bestellnr. Preis	3160 € 2,60	3172 € 2,60	37575 € 2,60	37591 € 2,60	37593 € 2,60
150 x 150 mm						
	Bestellnr. Preis	3161 € 3,10	3173 € 3,10	37576 € 3,10	37592 € 3,10	37594 € 3,10
200 x 200 mm						

		M030	M031	M032	M046	M047
Breite x Höhe	Bestellnr. Preis	37577 € 2,60	37579 € 2,60	37581 € 2,60	37583 € 2,60	37585 € 2,60
150 x 150 mm						
	Bestellnr. Preis	37578 € 3,10	37580 € 3,10	37582 € 3,10	37584 € 3,10	37586 € 3,10
200 x 200 mm						

		M048	M054
Breite x Höhe	Bestellnr. Preis	37587 € 2,60	37589 € 2,60
150 x 150 mm			
	Bestellnr. Preis	37588 € 3,10	37590 € 3,10
200 x 200 mm			

Einige Sicherheits- und Gesundheitsschutzkennzeichnungen sind besonders auffällig, wenn Sie in Blickrichtung nach unten zu finden sind. Sie können direkt auf dem Boden aufgeklebt und sollten mit einer Versiegelung der Kanten gegen Abrieb geschützt werden. Unsere Bodenmarkierungen werden rutschhemmend ausgeliefert, um einer möglichen Rutschgefahr vorzubeugen.



### Bodenmarkierungen

Material	Rutschhemmklasse	Menge in VE	Art.Nr.		
Folie	R 10	1 Stück	0056		
<b>ASR A1.3</b>					
<i>Durchmesser</i>	<b>M001</b>	<b>M003</b>	<b>M004</b>	<b>M008</b>	<b>M009</b>
Ø 300 mm	<b>Bestellnr.</b> 3290 <b>Preis</b> € 25,80	3291 € 25,80	3292 € 25,80	3293 € 25,80	3294 € 25,80
<i>Durchmesser</i>	<b>M012</b>	<b>M014</b>	<b>M024</b>		
Ø 300 mm	<b>Bestellnr.</b> 3295 <b>Preis</b> € 25,80	3296 € 25,80	3297 € 25,80		
<b>ASR A1.3</b>					
<i>Durchmesser</i>	<b>P001</b>	<b>P002</b>	<b>P004</b>	<b>P006</b>	<b>P012</b>
Ø 300 mm	<b>Bestellnr.</b> 3298 <b>Preis</b> € 25,80	3299 € 25,80	3300 € 25,80	3301 € 25,80	3302 € 25,80
<i>Durchmesser</i>	<b>P023</b>	<b>P024</b>	<b>D-P006</b>		
Ø 300 mm	<b>Bestellnr.</b> 3303 <b>Preis</b> € 25,80	3304 € 25,80	3289 € 25,80		
<b>ASR A1.3</b>					
<i>Seitenlänge</i>	<b>W001</b>	<b>W007</b>	<b>W014</b>	<b>W015</b>	<b>D-W021</b>
300 mm	<b>Bestellnr.</b> 3305 <b>Preis</b> € 25,80	3306 € 25,80	3307 € 25,80	3308 € 25,80	3288 € 25,80

# Sicherheitsmarkierungen für Hindernisse und Gefahrenstellen

Die Kennzeichnung von Hindernissen und Gefahrenstellen ist sowohl für den Alltag als auch für den Notfall ein wichtiger Bestandteil einer umfassenden Sicherheits- und Gesundheitsschutzkennzeichnung. Für den Tagesbetrieb ist eine farbliche Ausführung zur Kennzeichnung der entsprechenden potenziellen Gefahrenstellen zu empfehlen. Anwendung finden Sie bei Regalen, Böden und Kanten oder andere Gefährdungsquellen mit Stoß, Quetsch- oder Sturzgefahren. Ergänzt wird unser Sortiment durch Markierungsbänder zur Kennzeichnung sicherer Bereiche sowie Gebotsbereich.



## Markierungsbänder

Material	Menge in VE	Art.Nr.
Folie	1 Stück	0058

### ASR A1.3

Breite x Länge	Anwendung	Farben	Bestellnr. Preis
40 mm x 25 m	Ständige Gefahren		<b>2746</b> € 40,00
40 mm x 25 m	Zeitlich begrenzte Gefahrenstellen		<b>2740</b> € 40,00
80 mm x 25 m	Ständige Gefahren		<b>2747</b> € 71,90
80 mm x 25 m	Zeitlich begrenzte Gefahrenstellen		<b>2741</b> € 71,90

### ISO 3864



















Breite x Länge	Anwendung	Farben	Bestellnr. Preis
40 mm x 25 m	Für Gebotsbereiche		<b>2742</b> € 40,00
40 mm x 25 m	Für gefahrenlose Bereiche		<b>2744</b> € 40,00
80 mm x 25 m	Für Gebotsbereiche		<b>2743</b> € 71,90
80 mm x 25 m	Für gefahrenlose Bereiche		<b>2745</b> € 71,90

# Bodenmarkierungsbänder und Antirutschbeläge

Die Kennzeichnung von Verkehrswegen ist nach ASR A1.8 eine feste Pflicht des Arbeitgebers. Aber auch aufgrund der Häufigkeit und Schwere von Rutschunfällen werden Bodenmarkierungsbänder und Antirutschbeläge im Markt für Arbeitsschutzprodukte immer wichtiger. Um in Zukunft diese Unfälle weiter zu reduzieren und zu verhindern, finden Sie im Folgenden eine Auswahl an Produkten zum Schutz der Mitarbeiter. Antirutschbeläge verhindern Unfälle auf glatten, feuchten oder durch Öl bzw. Fett verschmierten Untergründen, im Innen- und Außenbereich. Anwendungsfälle sind u.a. Eingänge, Durchgänge, Gehwege, Treppen, Anstiege, Rampen, Maschinen, Fahrzeuge, Küchen und Kantinen, Terrassen, Unterstände



## Bodenmarkierungsklebeband

Material		Menge in VE	Art.Nr.
PVC		1 Stück	0108
Breite x Länge	Ausführung	Farben	
50 mm x 33 m	schwarz		<b>Bestellnr.</b> 36801 Preis € 7,80
75 mm x 33 m			<b>Bestellnr.</b> 36802 Preis € 11,70
50 mm x 33 m	gelb		<b>Bestellnr.</b> 36803 Preis € 7,80
75 mm x 33 m			<b>Bestellnr.</b> 36804 Preis € 11,70
50 mm x 33 m	blau		<b>Bestellnr.</b> 36805 Preis € 7,80
75 mm x 33 m			<b>Bestellnr.</b> 36806 Preis € 11,70
50 mm x 33 m	rot		<b>Bestellnr.</b> 36807 Preis € 7,80
75 mm x 33 m			<b>Bestellnr.</b> 36808 Preis € 11,70
50 mm x 33 m	grün		<b>Bestellnr.</b> 36809 Preis € 7,80
75 mm x 33 m			<b>Bestellnr.</b> 36810 Preis € 11,70
50 mm x 33 m	weiß		<b>Bestellnr.</b> 36811 Preis € 7,80
75 mm x 33 m			<b>Bestellnr.</b> 36812 Preis € 11,70
50 mm x 33 m	orange		<b>Bestellnr.</b> 36813 Preis € 7,80
75 mm x 33 m			<b>Bestellnr.</b> 36814 Preis € 11,70
50 mm x 33 m	schwarz/gelb		<b>Bestellnr.</b> 36815 Preis € 10,50
75 mm x 33 m			<b>Bestellnr.</b> 36816 Preis € 15,80
50 mm x 33 m	rot/weiß		<b>Bestellnr.</b> 36817 Preis € 10,50
75 mm x 33 m			<b>Bestellnr.</b> 36818 Preis € 15,80





## Antirutschbelag, universal

Material	Rutschhemmklasse	Nachleuchtkraft (nach 10 Min.)	Menge in VE	Art.Nr.
PVC mit Vinylbeschichtung	R 13	Keine  / 150 mcd/m <sup>2</sup>	1 Stück	0108

Breite x Länge	Ausführung	Farben	Bestellnr.	Preis
50 mm x 18,3 m	schwarz		36819	€ 66,00
75 mm x 18,3 m			36820	€ 99,00
50 mm x 18,3 m	gelb		36821	€ 66,00
75 mm x 18,3 m			36822	€ 99,00
50 mm x 18,3 m	weiß		36823	€ 66,00
75 mm x 18,3 m			36824	€ 99,00
50 mm x 18,3 m	grau		36825	€ 66,00
75 mm x 18,3 m			36826	€ 99,00
50 mm x 18,3 m	blau		36827	€ 66,00
75 mm x 18,3 m			36828	€ 99,00
50 mm x 18,3 m	rot		36829	€ 66,00
75 mm x 18,3 m			36830	€ 99,00
50 mm x 18,3 m	grün		36831	€ 66,00
75 mm x 18,3 m			36832	€ 99,00
50 mm x 18,3 m	braun		36833	€ 66,00
75 mm x 18,3 m			36834	€ 99,00
50 mm x 18,3 m	schwarz/gelb		36835	€ 79,50
75 mm x 18,3 m			36836	€ 119,30
50 mm x 18,3 m	rot/weiß		36837	€ 79,50
75 mm x 18,3 m			36838	€ 119,30
50 mm x 18,3 m	langnachleuchtend		36839	€ 243,00
100 mm x 18,3 m			36840	€ 486,00
50 mm x 18,3 m	schwarz/langnachleuchtend		36841	€ 267,00
100 mm x 18,3 m			36842	€ 534,00
50 mm x 18,3 m	schwarz - extra stark		36867	€ 127,50
75 mm x 18,3 m			36868	€ 191,30



### Antirutschbelag, easy clean

Material	Rutschhemmklasse	Menge in VE	Art.Nr.
PVC mit Vinylbeschichtung	R 10	1 Stück	0108

Breite x Länge	Ausführung	Farben	Bestellnr.	Preis
50 mm x 18,3 m	schwarz		<b>36843</b>	€ 78,00
100 mm x 18,3 m			<b>36844</b>	€ 156,00
50 mm x 18,3 m	gelb		<b>36845</b>	€ 78,00
100 mm x 18,3 m			<b>36846</b>	€ 156,00
50 mm x 18,3 m	durchsichtig		<b>36847</b>	€ 78,00
100 mm x 18,3 m			<b>36848</b>	€ 156,00
50 mm x 18,3 m	grau		<b>36849</b>	€ 78,00
100 mm x 18,3 m			<b>36850</b>	€ 156,00
50 mm x 18,3 m	blau		<b>36851</b>	€ 78,00
100 mm x 18,3 m			<b>36852</b>	€ 156,00
50 mm x 18,3 m	rot		<b>36853</b>	€ 78,00
100 mm x 18,3 m			<b>36854</b>	€ 156,00
50 mm x 18,3 m	grün		<b>36855</b>	€ 78,00
100 mm x 18,3 m			<b>36856</b>	€ 156,00
50 mm x 18,3 m	weiß		<b>36857</b>	€ 78,00
100 mm x 18,3 m			<b>36858</b>	€ 156,00
50 mm x 18,3 m	schwarz/gelb		<b>36859</b>	€ 93,80
100 mm x 18,3 m			<b>36860</b>	€ 187,50



### Antirutschbelag, verformbar

Material	Rutschhemmklasse	Menge in VE	Art.Nr.
Aluminium	R 13	1 Stück	0108

Breite x Länge	Ausführung	Farben	Bestellnr.	Preis
50 mm x 18,3 m	schwarz		<b>36861</b>	€ 79,50
100 mm x 18,3 m			<b>36862</b>	€ 159,00
50 mm x 18,3 m	gelb		<b>36863</b>	€ 79,50
100 mm x 18,3 m			<b>36864</b>	€ 159,00
50 mm x 18,3 m	schwarz/gelb		<b>36865</b>	€ 79,50
100 mm x 18,3 m			<b>36866</b>	€ 159,00
50 mm x 18,3 m	schwarz/stark verformbar		<b>36869</b>	€ 141,00
100 mm x 18,3 m			<b>36870</b>	€ 282,00

# Knuffi® Warn- und Schutzprofile

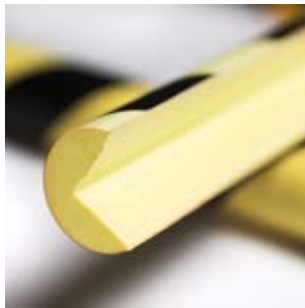

Warn- und Schutzprofile verhindern wirksam Stoßverletzungen. Durch ihre auffällige Farbgebung nach ASR A1.3 warnen Sie präventiv vor Zusammenstößen. Die Produkte der Marke Knuffi® werden nach einem patentierten Verfahren aus flexiblem Polyurethanschäum hergestellt. Sie warnen optisch und absorbieren materialeseitig selbst härteste Stöße mit Leichtigkeit.

## Eckschutz, selbstklebend

Material	Nachleuchtkraft (nach 10 Min.)	Menge in VE	Art.Nr.
Polyurethanschäum	Keine <input type="checkbox"/> / 155 mcd/m <sup>2</sup> <input type="checkbox"/>	1 Meter / 5 Meter	0059

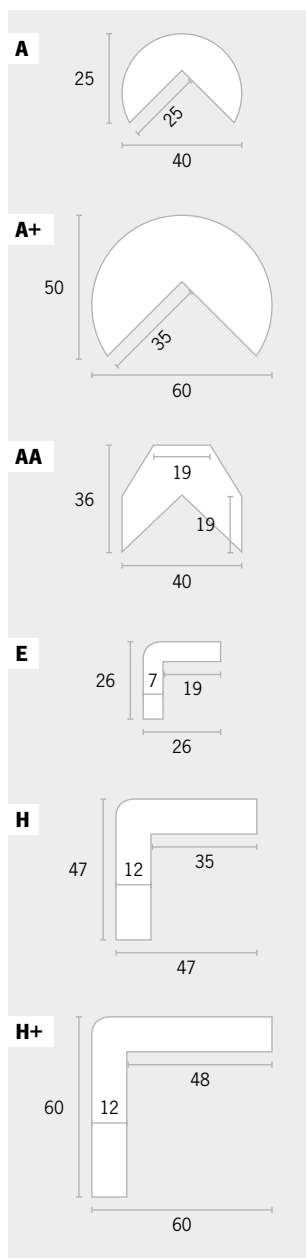

Typ	Ausführung	Farben	1 Meter	5 Meter
A	schwarz/gelb		<b>Bestellnr.</b> 3317 Preis € 26,60	<b>3413</b> € 156,00
A	rot/weiß		<b>Bestellnr.</b> 3318 Preis € 31,00	<b>3414</b> € 184,30
A	weiß		<b>Bestellnr.</b> 3319 Preis € 32,50	<b>3415</b> € 192,20
A	schwarz/tagesfluoreszierend		<b>Bestellnr.</b> 3320 Preis € 35,20	–
A	schwarz/langnachleuchtend		<b>Bestellnr.</b> 3321 Preis € 49,30	–
A	schwarz		<b>Bestellnr.</b> 3322 Preis € 30,00	<b>3418</b> € 176,30
A+	schwarz/gelb		<b>Bestellnr.</b> 3323 Preis € 57,30	–
A+	rot/weiß		<b>Bestellnr.</b> 3324 Preis € 57,30	–
A+	weiß		<b>Bestellnr.</b> 3325 Preis € 57,30	–
A+	schwarz		<b>Bestellnr.</b> 3328 Preis € 57,30	–
AA	schwarz/gelb		<b>Bestellnr.</b> 3329 Preis € 25,60	<b>3425</b> € 150,40
AA	rot/weiß		<b>Bestellnr.</b> 3330 Preis € 30,00	<b>3426</b> € 177,50
AA	weiß		<b>Bestellnr.</b> 3331 Preis € 31,40	<b>3427</b> € 184,80
AA	schwarz		<b>Bestellnr.</b> 3334 Preis € 28,90	<b>3430</b> € 169,60
E	schwarz/gelb		<b>Bestellnr.</b> 3335 Preis € 26,60	<b>3431</b> € 156,00
E	rot/weiß		<b>Bestellnr.</b> 3336 Preis € 31,00	<b>3432</b> € 184,30
E	weiß		<b>Bestellnr.</b> 3337 Preis € 32,50	<b>3433</b> € 192,20
E	schwarz		<b>Bestellnr.</b> 3340 Preis € 30,00	<b>3436</b> € 176,30
H	schwarz/gelb		<b>Bestellnr.</b> 3341 Preis € 31,20	<b>3437</b> € 176,00
H	rot/weiß		<b>Bestellnr.</b> 3342 Preis € 37,70	<b>3438</b> € 212,10
H	weiß		<b>Bestellnr.</b> 3343 Preis € 39,40	<b>3439</b> € 221,50
H	schwarz		<b>Bestellnr.</b> 3346 Preis € 35,60	<b>3442</b> € 203,20
H+	schwarz/gelb		<b>Bestellnr.</b> 3347 Preis € 52,40	–
H+	rot/weiß		<b>Bestellnr.</b> 3348 Preis € 52,40	–
H+	weiß		<b>Bestellnr.</b> 3349 Preis € 52,40	–
H+	schwarz		<b>Bestellnr.</b> 3352 Preis € 52,40	–



## Kantenschutz

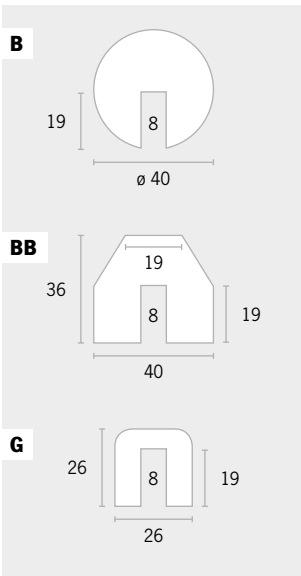

Material		Nachleuchtkraft (nach 10 Min.)	Menge in VE		Art.Nr.
Polyurethanschaum		Keine <input type="checkbox"/> / 155 mcd/m <sup>2</sup> <input type="checkbox"/>	1 Meter / 5 Meter		0059
Typ	Ausführung	Farben	1 Meter	5 Meter	
B	schwarz/gelb		Bestellnr. 3359 Preis € 22,60	3455 € 125,90	
B	rot/weiß		Bestellnr. 3360 Preis € 30,40	3456 € 182,20	
B	weiß		Bestellnr. 3361 Preis € 31,50	3457 € 190,00	
B	schwarz/tagesfluoreszierend		Bestellnr. 3362 Preis € 34,20	-	
B	schwarz/langnachleuchtend		Bestellnr. 3363 Preis € 49,30	-	
B	schwarz		Bestellnr. 3364 Preis € 28,90	3460 € 174,20	
BB	schwarz/gelb		Bestellnr. 3353 Preis € 21,80	3449 € 120,40	
BB	rot/weiß		Bestellnr. 3354 Preis € 30,00	3450 € 173,30	
BB	weiß		Bestellnr. 3355 Preis € 30,50	3451 € 181,20	
BB	schwarz		Bestellnr. 3358 Preis € 27,90	3454 € 165,80	
G	schwarz/gelb		Bestellnr. 3365 Preis € 24,90	3461 € 132,90	
G	rot/weiß		Bestellnr. 3366 Preis € 34,60	3462 € 199,50	
G	weiß		Bestellnr. 3367 Preis € 35,70	3463 € 208,50	
G	schwarz		Bestellnr. 3370 Preis € 33,10	3466 € 191,10	

## Rohrschutz, selbstklebend

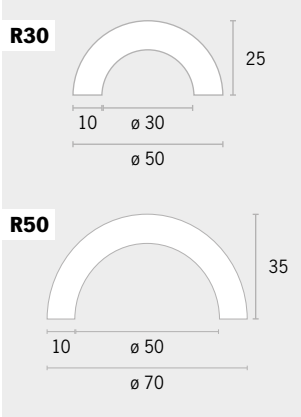

Material		Menge in VE		Art.Nr.
Polyurethanschaum		1 Meter / 5 Meter		0059
Typ	Ausführung	Farben	1 Meter	5 Meter
R30	schwarz/gelb		Bestellnr. 3371 Preis € 41,50	3467 € 225,30
R30	rot/weiß		Bestellnr. 3372 Preis € 51,50	3468 € 286,20
R30	weiß		Bestellnr. 3373 Preis € 54,10	3469 € 298,80
R30	schwarz		Bestellnr. 3376 Preis € 49,30	3472 € 274,00
R50	schwarz/gelb		Bestellnr. 3377 Preis € 53,80	-
R50	rot/weiß		Bestellnr. 3378 Preis € 66,70	-
R50	weiß		Bestellnr. 3379 Preis € 69,90	-
R50	schwarz		Bestellnr. 3382 Preis € 64,00	-



## Flächenschutz, selbstklebend

Material	Nachleuchtkraft (nach 10 Min.)	Menge in VE	Art.Nr.
Polyurethanschaum	Keine <input type="checkbox"/> / 155 mcd/m <sup>2</sup> <input type="checkbox"/>	1 Meter / 5 Meter	0059

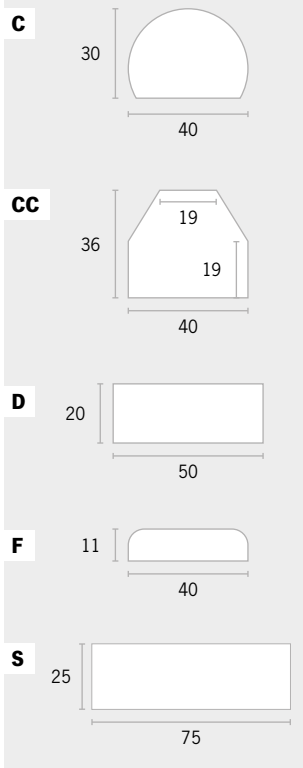

Typ	Ausführung	Farben	1 Meter	5 Meter
C	schwarz/gelb		<b>Bestellnr.</b> 3407 Preis € 27,20	<b>3503</b> € 159,40
C	rot/weiß		<b>Bestellnr.</b> 3408 Preis € 32,50	<b>3504</b> € 191,00
C	weiß		<b>Bestellnr.</b> 3409 Preis € 33,50	<b>3505</b> € 199,00
C	schwarz/tagesfluoreszierend		<b>Bestellnr.</b> 3410 Preis € 36,80	-
C	schwarz/langnachleuchtend		<b>Bestellnr.</b> 3411 Preis € 51,40	-
C	schwarz		<b>Bestellnr.</b> 3412 Preis € 31,00	<b>3508</b> € 182,60
CC	schwarz/gelb		<b>Bestellnr.</b> 3401 Preis € 26,30	<b>3497</b> € 154,80
CC	rot/weiß		<b>Bestellnr.</b> 3402 Preis € 31,00	<b>3498</b> € 184,80
CC	weiß		<b>Bestellnr.</b> 3403 Preis € 32,50	<b>3499</b> € 193,10
CC	schwarz		<b>Bestellnr.</b> 3406 Preis € 30,00	<b>3502</b> € 177,00
D	schwarz/gelb		<b>Bestellnr.</b> 3383 Preis € 31,10	<b>3479</b> € 166,40
D	rot/weiß		<b>Bestellnr.</b> 3384 Preis € 41,50	<b>3480</b> € 228,40
D	weiß		<b>Bestellnr.</b> 3385 Preis € 43,00	<b>3481</b> € 237,30
D	schwarz		<b>Bestellnr.</b> 3388 Preis € 39,40	<b>3484</b> € 217,90
F	schwarz/gelb		<b>Bestellnr.</b> 3395 Preis € 27,20	<b>3491</b> € 159,40
F	rot/weiß		<b>Bestellnr.</b> 3396 Preis € 32,50	<b>3492</b> € 191,10
F	weiß		<b>Bestellnr.</b> 3397 Preis € 33,50	<b>3493</b> € 199,00
F	schwarz		<b>Bestellnr.</b> 3400 Preis € 31,00	<b>3496</b> € 182,60
S	schwarz/gelb		<b>Bestellnr.</b> 3389 Preis € 57,30	-
S	rot/weiß		<b>Bestellnr.</b> 3390 Preis € 57,30	-
S	weiß		<b>Bestellnr.</b> 3391 Preis € 57,30	-
S	schwarz		<b>Bestellnr.</b> 3394 Preis € 57,30	-

# Pläne für Sicherheits- und Gesundheitsschutz



Ein fester Bestandteil der Sicherheits- und Gesundheitsschutzkennzeichnung sind in den Gebäuden aushängende Informationen für Mitarbeiter und Besucher. Aus diesem Grund ist unsere CAD-Abteilung besonders auf den vorbeugenden Brandschutz spezialisiert. Unter Einhaltung aller relevanten Gesetze, Verordnungen, Richtlinien und Normen erstellen, liefern und montieren wir die für Sie notwendigen Pläne.

Eine fachgerechte Aufnahme vor Ort ist die Basis für alle Pläne. Zudem gewährleistet eine regelmäßige Bestandsaufnahme die Sicherheit in Ihrem Objekt. Nach der ASR A2.3 „Fluchtwege und Notausgänge, Flucht- und Rettungsplan“ müssen alle aushängenden Pläne immer auf dem neuesten Stand sein. Jegliche bauliche und / oder brandschutztechnische Veränderung muss zu einer Anpassung Ihrer Pläne führen. Zudem sollte nach DIN ISO 23601 „Sicherheitskennzeichnung - Flucht- und Rettungspläne“ eine regelmäßige Prüfung erfolgen, um die geforderte Aktualität der Pläne zu gewährleisten.

Diese Überprüfung führen wir für Sie durch. Die Ausgangslage bilden hier (sofern vorhanden) die existierenden Unterlagen. Sollten Sie keine Grundrisse zur Verfügung haben, gehört auch die Neuerstellung von Plänen inklusive der Vermessung (Aufmaß mittels Handlasermessgerät)

zu unserem Serviceangebot. Im Rahmen der Objektbegehung erfolgt ein Soll-Ist-Abgleich Ihrer Pläne durch einen Fachkundigen. Die Aufnahme des Ist-Zustandes beinhaltet u.a. die Lage der Notfall- und Rettungsausrüstung, der Brandbekämpfungseinrichtungen, den Verlauf der Flucht- und Rettungswege sowie die Kennzeichnung im Gebäude. Nach finaler Eintragung aller notwendigen Angaben erfolgt die Endabstimmung mit den entsprechenden Behörden (u.a. Feuerwehr, Brand-schutzdienststellen, Bauämtern).

Nach erfolgter Freigabe durch die Behörde, werden die Pläne fertiggestellt und in gedruckter oder digitaler Form übergeben.

Im Rahmen der Sicherheits- und Gesundheitsschutzkennzeichnung bieten wir Ihnen u.a. folgende Pläne an:

# Flucht- und Rettungsplan

Erdgeschoss

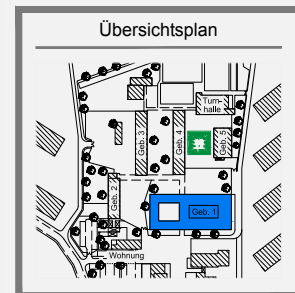
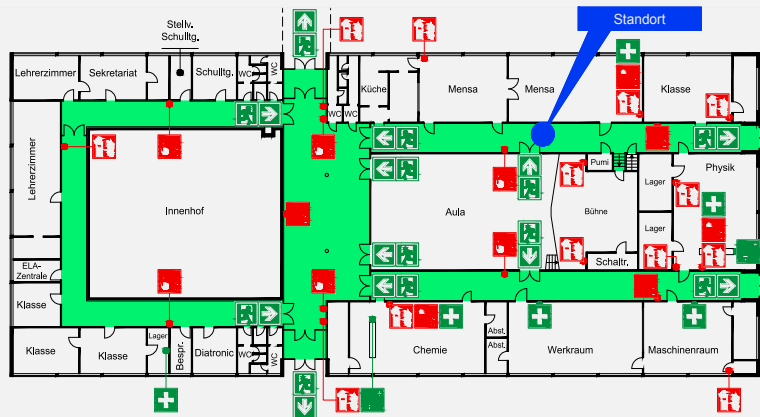

**Verhalten im Brandfall**  
Ruhe bewahren

**1. Brand melden**  
Brandmelder betätigen oder  
Telefon: **112**  
Wer meldet?  
Was ist passiert?  
Wie viele Verletzte?  
Wo ist etwas passiert?  
Warten auf Rückfragen!

**2. In Sicherheit bringen**  
Gefährdete Personen mitnehmen  
Türen schließen  
Gekennzeichneten Rettungswegen folgen  
Anweisungen beachten

**3. Löscheversuch unternehmen**  
Feuerlöscher, Wandhydrant /  
Löschschlauch und Mittel zur  
Brandbekämpfung benutzen

**Verhalten bei Unfällen**  
Ruhe bewahren

**1. Unfall melden**  
Telefon: **112**  
Wer meldet?  
Was ist passiert?  
Wie viele Verletzte?  
Welche Arten von Verletzungen?  
Warten auf Rückfragen!

**2. Erste Hilfe**  
Absicherung des Unfallorts  
Versorgung der Verletzten  
Anweisungen beachten

**3. Weitere Maßnahmen**  
Rettungsdienste einweisen  
Schaulustige entfernen

Objekt:	
Gebäude:	Etage:
Stand:	Planersteller: Stell / Mk

## Flucht- und Rettungspläne

Flucht- und Rettungspläne dienen zur raschen Orientierung innerhalb eines Objektes, um bei Gefahr den schnellsten und sichersten Weg hinaus zu finden. Diese Pläne komplettieren die geforderte Sicherheits- und Gesundheitsschutzkennzeichnung und erhöhen die Sicherheit von Personen im Gebäude. Auf Basis unserer Vor-Ort Aufnahmen erstellen wir die Pläne, die eine einfache nachvollziehbare Darstellung der Rettungswege, der Selbsthilfeeinrichtungen des Brandschutzes (z.B. Feuerlöscher, Wandhydranten, Druckmelder) sowie der Erste-Hilfe-Einrichtungen (z.B. Verbandskästen, Krankentragen) abbilden. Zudem enthalten sie die Verhaltensregeln gemäß Brandschutzordnung Teil A, also das Verhalten im Brandfall und bei Unfällen.

## Bestuhlungspläne

Bestuhlungspläne werden von uns nach einer Objektbegehung vor Ort erstellt. Die Notwendigkeit der Pläne ist in der Versammlungsstättenverordnung oder in der Versammlungsstättenrichtlinie der Bundesländer für bestimmte Veranstaltungsräumlichkeiten, die mehr als 200 Personen fassen, geregelt. Der Plan zeigt die Bestuhlungsart inklusive der Plätze für Rollstuhlbenutzer, die Bühne oder Szenenfläche, die Anzahl und Breite der Notausgänge sowie den Verlauf der Rettungswege. Für die jeweilige Nutzung ist der Bestuhlungsplan in der Nähe des Haupteingangs des Versammlungsraums gut sichtbar anzubringen.

### Montagepläne

Im Rahmen der Projektierung bieten wir Ihnen die Möglichkeit, einen Soll-Ist-Abgleich oder eine Neuaufnahme der Sicherheitskennzeichnung durchzuführen zu lassen. Unsere fachkundigen Mitarbeiter nehmen alle bereits vorhandenen Schilder bei Ihnen vor Ort auf und vermerken sämtliche noch fehlende und anzupassende Kennzeichnungen. Wir erstellen im Anschluss für Sie Pläne zur Positionierung und Montage der Schilder inklusive Layout und der passenden Befestigungsmöglichkeit. Die Pläne können Sie sowohl für die Montage durch uns oder Ihre eigenen Mitarbeiter nutzen, als auch zur Dokumentation oder zur weiteren Planung Ihrer Sicherheits- und Gesundheitsschutzkennzeichnung.

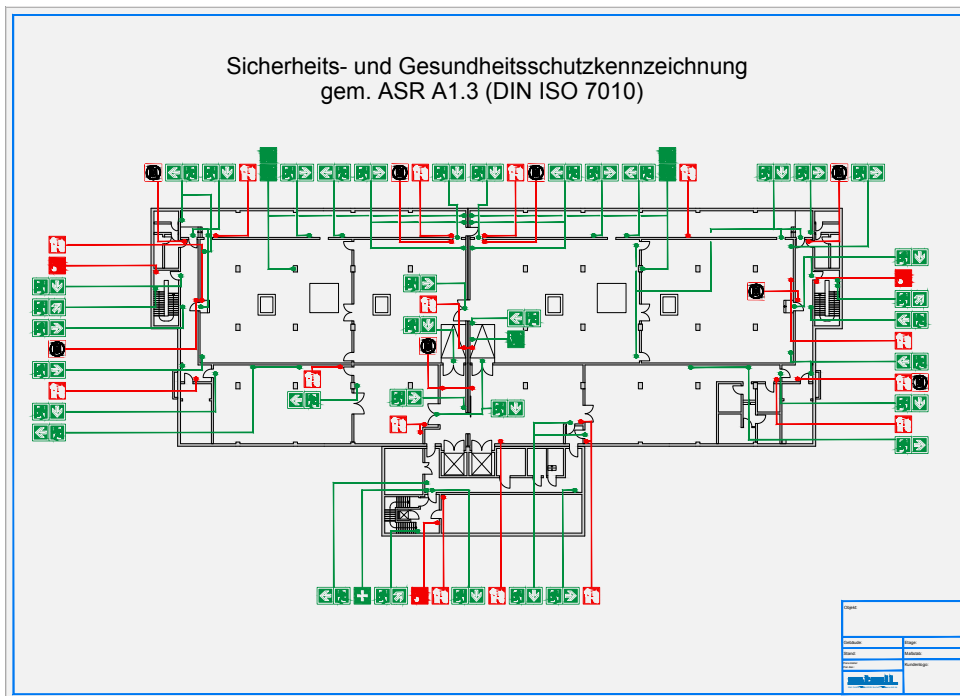

### Brandschutzverordnung

Brandschutzordnungen beinhalten die wichtigsten Maßnahmen zur Brandverhütung sowie für den Brandfall. Diese gliedert sich in drei Teile. Teil A der Brandschutzordnung richtet sich an alle Personen, die sich im jeweiligen Gebäude aufhalten und enthält die wichtigsten Regeln im Brandfall und bei Unfällen. Teil B richtet sich an die Mitarbeiter des Betriebes und enthält u.a. allgemeine Maßnahmen zur Vermeidung von Brand- und Rauchausbreitungen, sowie zur Freihaltung der Flucht- und Rettungswege. Der dritte Teil C richtet sich an Mitarbeiter des Unternehmens, die mit Brandschutzaufgaben betraut sind, und umfasst vor allem vorbeugende brandschutztechnische Maßnahmen. Die Brandschutzordnung muss in jedem Fall individuell auf das jeweilige Objekt zugeschnitten werden und ist alle 2 Jahre durch einen Sachkundigen zu überprüfen. Den Teil A erhalten Sie bei uns auf Wunsch als individualisierte Ausdrucke und können um die Teile B und C in gebundener Ausführung ergänzt werden.



### Ausführungen

Nach Abschluss unserer Arbeiten übergeben wir Ihnen die Pläne als digitale Dokumentation im gewünschten Dateiformat auf einem Datenträger (Unterstützte Datei-Formate sind \*.PDF, \*.DWG, \*.DXF). Selbstverständlich haben Sie auch die Möglichkeit den Druck- und Plottservice in Anspruch zu nehmen. Dieser umfasst u.a. Mehrfarbdruck, Formate von DIN A4 bis DIN A0 sowie Sonderformate auf Kundenwunsch, Plot in

langnacheuchtender Ausführung (für z.B. Flucht- und Rettungspläne) und Laminierung bis Größe DIN A1. Wir bieten Ihnen eine Auswahl an Klapprahmen in verschiedenen Ausführungen und Erscheinungsbildern. Wer eine etwas anspruchreichere Befestigung wünscht, kann natürlich unsere in der eigenen Produktion hergestellten Acrylrahmen wählen.



# Befestigung und Zubehör

Nur ein fachgerecht montiertes Schild kann seinen Beitrag zu Verständlichkeit, Sicherheit und Orientierung leisten. Unsere Befestigungsprodukte bieten daher für jede unserer Sicherheits- und Gesundheitsschutzkennzeichnungen die richtige Lösung. Praxiserprobt und von langfristiger Qualität können die verschiedenen Größen und Arten von Schildern an den notwendigen Montagestellen gut sichtbar befestigt werden. Gerne beraten wir Sie zu unseren Produkten.

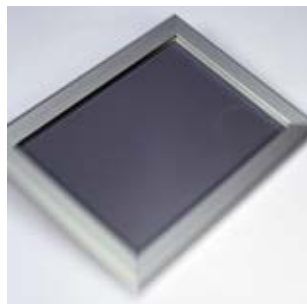

## Klapprahmen

Material		Menge in VE	Art.Nr.		
Aluminium, eloxiert		1 Stück	0060		
Breite x Höhe x Tiefe	Medienformat	spitze Ecken	abgerundete Ecken	mit Diebstahlschutz	brandschutz-zertifiziert
274 x 361 x 32 mm	DIN A4	<b>Bestellnr.</b> 2731 Preis € 28,10	<b>2732</b> € 30,60	–	<b>47509</b> € 53,10
361 x 484 x 32 mm	DIN A3	<b>Bestellnr.</b> 2734 Preis € 32,70	<b>2735</b> € 35,70	<b>2736</b> € 44,40	<b>47508</b> € 63,30
484 x 658 x 32 mm	DIN A2	<b>Bestellnr.</b> 2737 Preis € 47,00	<b>2738</b> € 51,00	<b>2739</b> € 58,70	<b>47507</b> € 93,90

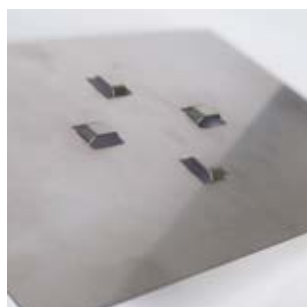

## Schilderhalter

Material		Menge in VE	Art.Nr.
Aluminium <b>A</b> / Edelstahl <b>E</b>		1 Stück	0107
Breite x Höhe	Lieferumfang	Mat.	Mat.
145 x 145 mm	inkl. Schaumklebeband	<b>Bestellnr.</b> 49542 Preis € 6,50	<b>36632</b> € 6,90
195 x 295 mm	inkl. Schaumklebeband	<b>Bestellnr.</b> 49543 Preis € 13,40	<b>36633</b> € 14,40



## Fahnenhalter

Material		Menge in VE	Art.Nr.
Aluminium		1 Stück	0061
Breite x Höhe	Anwendung	Bestellnr.	Preis
150 x 150 mm	Wand- und Deckenmontage	<b>2715</b>	€ 7,20
150 x 300 mm	Wand- und Deckenmontage	<b>2716</b>	€ 10,70
150 x 450 mm	Wand- und Deckenmontage	<b>2717</b>	€ 11,40
200 x 200 mm	Wand- und Deckenmontage	<b>2718</b>	€ 8,10
200 x 400 mm	Wand- und Deckenmontage	<b>2719</b>	€ 13,80
200 x 600 mm	Wand- und Deckenmontage	<b>2720</b>	€ 18,30
300 x 150 mm	Wandmontage	<b>2721</b>	€ 9,70
400 x 200 mm	Wandmontage	<b>2722</b>	€ 12,60



### Nasenthaler

Material	Menge in VE	Art.Nr.
Aluminium	1 Stück	0062
<i>Breite x Höhe</i>		
150 x 150 mm	<b>Bestellnr.</b> Preis	<b>2701</b> € 10,30
150 x 300 mm	<b>Bestellnr.</b> Preis	<b>2702</b> € 12,10
200 x 200 mm	<b>Bestellnr.</b> Preis	<b>2704</b> € 11,70
200 x 400 mm	<b>Bestellnr.</b> Preis	<b>2705</b> € 15,00
200 x 600 mm	<b>Bestellnr.</b> Preis	<b>2706</b> € 18,20
300 x 300 mm	<b>Bestellnr.</b> Preis	<b>2703</b> € 15,80
400 x 400 mm	<b>Bestellnr.</b> Preis	<b>2707</b> € 21,50



### Klebeband, doppelseitiger Acrylatkleber

Material	Menge in VE	Art.Nr.
Acryl	1 Stück	0063
<i>Breite x Länge</i>		
150 mm x 50 Meter	<b>Bestellnr.</b> Preis	<b>2699</b> € 168,50
200 mm x 50 Meter	<b>Bestellnr.</b> Preis	<b>2700</b> € 224,70



### Schaumklebeband

Material	Menge in VE	Art.Nr.
Polyethylenschaum	1 Stück	0021
<i>Breite</i>	<i>Anwendung</i>	<i>Länge 50 m</i>
150 mm	Für Schilder	<b>Bestellnr.</b> Preis <b>94</b> € 215,50
200 mm	Für Schilder	<b>Bestellnr.</b> Preis <b>95</b> € 288,40
300 mm	Für Schilder	<b>Bestellnr.</b> Preis <b>96</b> € 431,00
400 mm	Für Schilder	<b>Bestellnr.</b> Preis <b>97</b> € 571,90



### Skelettpistole

Menge in VE	Art.Nr.
1 Stück	0091
<i>Anwendung</i>	<b>Bestellnr.</b> Preis <b>5456</b> € 13,00
Für Kleber und Dichtstoffe aus der Kartusche	



## Montagekleber

		Menge in VE	Art.Nr.
		1 Stück	0091
Ausführung	Anwendung		
Kartusche, 310 ml	Für die Montage von Schildern und Bodenronden, transparent	<b>Bestellnr.</b>	<b>47477</b>
		Preis	€ 17,30



## Reiniger

		Menge in VE	Art.Nr.
		1 Stück	0091
Ausführung	Anwendung		
Sprühdose, 500 ml	Zum Entfetten von metallischen Oberflächen, Glas und Keramik (Eignung vor Gebrauch prüfen)	<b>Bestellnr.</b>	<b>33847</b>
		Preis	€ 12,50
Sprühdose, 500 ml	Zum Reinigen von stark verschmutzten Oberflächen	<b>Bestellnr.</b>	<b>33848</b>
		Preis	€ 7,10





# Allgemeine Geschäftsbedingungen (AGB)

## 1. Allgemeines

**1.1.** Die nachstehenden Allgemeinen Geschäftsbedingungen – Kaufvertrag (nachfolgend „AGB“) gelten für alle Kaufverträge zwischen der Fa. Stell GmbH, Raiffeisenring 35-37, 46395 Bocholt, Deutschland, (nachfolgend „Verkäufer“) und Unternehmern gemäß § 14 BGB, juristischen Personen des öffentlichen Rechts und öffentlich-rechtlichen Sondervermögen (nachfolgend „Käufer“).

**1.2.** Entgegenstehende oder abweichende Allgemeine Geschäftsbedingungen des Käufers werden nicht Vertragsinhalt, auch wenn der Verkäufer einen Vertrag durchführt, ohne solchen Bedingungen ausdrücklich widersprochen zu haben. Abweichungen gelten also nur, wenn sie von dem Verkäufer ausdrücklich schriftlich anerkannt worden sind.

## 2. Vertragsanbahnung und -abschluss, Angebote, Aufträge

**2.1.** Die Angebote des Verkäufers sind nicht bindend, sondern als Aufforderung an den Käufer zu verstehen, dem Verkäufer ein Vertragsangebot zu machen. Der Kaufvertrag kommt durch die Bestellung des Käufers (Vertragsangebot) und die Annahme des Verkäufers (Auftragsbestätigung) zustande. Weicht diese von der Bestellung ab, gilt dies als neues freibleibendes Angebot des Verkäufers.

**2.2.** Mit der Bestellung erklärt der Käufer verbindlich, die bestellte Ware erwerben zu wollen. Der Verkäufer ist berechtigt, das in der Bestellung liegende Vertragsangebot binnen 2 Wochen nach Eingang bei ihm anzunehmen. Mit Bestellung erklärt sich der Käufer mit den vorliegenden AGB einverstanden, und zwar ebenso für künftige Kaufverträge, auch wenn dabei nicht ausdrücklich auf sie Bezug genommen wird.

**2.3.** Der Käufer ist zur sofortigen Prüfung der Annahmeerklärung/Auftragsbestätigung des Verkäufers verpflichtet. Erfolgt keine förmliche Annahmeerklärung/Auftragsbestätigung, so gilt Vorstehendes sinngemäß für Abschlags-, Teil- und Schlussrechnung.

**2.4.** Die Zusage einer bestimmten Eigenschaft oder Eignung der kaufvertraglichen Ware zu einem bestimmten Verwendungszweck sowie die Übernahme einer Garantie sind nur dann verbindlich, wenn dies schriftlich vom Verkäufer bestätigt wird. Eigenschaften von Mustern und Proben sind nur verbindlich, soweit sie ausdrücklich als Beschaffenheit der Ware vereinbart worden sind.

**2.5.** Soweit der Verkäufer Beratungs- oder sonstige Unterstützungsleistungen erbringt, geschieht dies nach bestem Wissen.

## 3. Kaufpreis, Zahlung, Verzug, Aufrechnung, Zurückbehaltung, Abtretung

**3.1. (a)** Der Käufer zahlt den im Einzelkaufvertrag vereinbarten Kaufpreis, ansonsten den bei Vertragsabschluss dem Verkäufer gültigen Listenpreise. Alle Preise verstehen sich ab Werk vom Sitz des Verkäufers.

**(b)** Der Kaufpreis versteht sich grundsätzlich zuzüglich der zum Vertragsschlusszeitpunkt gültigen gesetzlichen Mehrwertsteuer, wenn und soweit USt.-Steuerpflichtigkeit/-ausweis im Einzelfall einschlägig ist. Soweit sich im vorgenannten Fall die gesetzliche Mehrwertsteuer in dem Zeitraum zwischen

Vertragsabschluss und Rechnungslegung erhöht, hat der Käufer die erhöhte USt. zu zahlen.

**(c)** Bei Lieferungen in der EU hat der Käufer dem Verkäufer vor der Ausführung des Umsatzes seine jeweilige USt.-Identifikationsnummer mitzuteilen, unter der er die Erwerbsbesteuerung innerhalb der EU durchführt. Bei nichtelektronischen Ausfuhranmeldungen bezüglich der Lieferung in Länder außerhalb der EU, die nicht vom Verkäufer durchgeführt oder veranlasst werden, hat der Käufer dem Verkäufer den steuerlich erforderlichen Ausfuhrnachweis beizubringen. Wird der Nachweis nicht erbracht, hat er zusätzlich die innerhalb Deutschlands zu erhebende Umsatzsteuer vom Rechnungsbetrag zu bezahlen.

**(d)** In Höhe des Wertes der von ihm erbrachten Teillieferungen ist der Verkäufer berechtigt, Abschlagszahlungen zu verlangen.

**3.2.** Beträgt die vereinbarte Lieferfrist mehr als 4 Monate, so behält sich der Verkäufer vor, den Preis nach Maßgabe der Veränderung seiner Gestehungskosten einschl. Material- und Lohnkosten sowie ggf. der Transportkosten angemessen anzupassen. Das gleiche gilt für den Fall, dass Zölle oder Abgaben, die auf die Zulieferung zulasten des Verkäufers Anwendung finden, erhöht werden. Erhöht sich der Preis im Vergleich zu dem Lebenshaltungskostenindex weit überproportional, wird die Preiserhöhung auf den am Markt erzielten Preis begrenzt. Ziffer 4.11 bleibt unberührt.

**3.3.** Mangels abweichender ausdrücklicher Vereinbarung ist der Kaufpreis binnen 7 Tagen ohne Abzug fällig, gerechnet ab Ablieferung der Ware beim Käufer. Entsprechendes gilt für Teillieferungen. Ein etwaig vereinbarter Skontobetrag ist nur abzugsfähig, wenn die betreffende Zahlung innerhalb der Skontofrist bei dem Verkäufer gutgeschrieben ist und sich der Käufer nicht mit anderen Forderungen des Verkäufers zum Zeitpunkt der Zahlung in Verzug befindet. Skonto wird nur auf den Nettokaufpreisbetrag gewährt.

**3.4.** Der Käufer kommt mit Ablauf des 7. Tages nach Ablieferung der Ware, spätestens aber nach Ablauf des letzten Tages eines ihm gewährten Zahlungsziels, in Verzug.

**3.5. (a)** Der Käufer darf gegen Ansprüche des Verkäufers nur mit unstreitigen oder rechtskräftig festgestellten Forderungen aufrechnen.

**(b)** Buchstabe (a) gilt entsprechend für die Ausübung von Zurückbehaltungsrechten durch den Käufer.

**3.6.** Der Käufer ist nicht berechtigt, gegenüber dem Verkäufer ein Zurückbehaltungsrecht wegen eines anderen, nicht aus diesem Vertrag stammenden Anspruchs auszuüben.

**3.7.** Das kaufmännische Zurückbehaltungsrecht des Käufers gemäß § 369 HGB gilt für den Käufer nicht.

**3.8.** Bestehen begründete Zweifel an der Zahlungsfähigkeit oder Kreditwürdigkeit des Käufers und ist der Käufer trotz entsprechender Aufforderung nicht zur Vorkasse oder dazu bereit, eine geeignete Sicherheit zu stellen, so ist der Verkäufer, soweit er selbst noch nicht geleistet hat, berechtigt, Barzahlung vor einer eventuellen weiteren Lieferung zu verlangen. Das gilt insbesondere für vereinbarte, aber noch nicht durchgeführte Folgegeschäfte.

**3.9.** Der Verkäufer behält sich vor, Zahlun-

gen zur Begleichung der ältesten fälligen Rechnungsposten zuzüglich der darauf aufgelaufenen Verzugszinsen und Kosten zu verwenden, und zwar in der Reihenfolge: Kosten, Zinsen, Hauptforderung.

**3.10.** Der Verkäufer ist berechtigt, die Ansprüche aus und im Zusammenhang mit dem Kaufvertrag abzutreten. § 354a HGB bleibt unberührt.

**3.11.** Bei Verzug mit der Bezahlung von Entgeltforderungen ist der Verkäufer berechtigt, Verzugszinsen in Höhe von 8 %-Punkten über dem im Zeitpunkt des jeweiligen Verzugsintritts gemäß § 247 BGB geltenden Basiszinssatz zu verlangen. § 352 HGB und die Geltendmachung eines tatsächlich weitergehenden Verzugschadens bleiben unberührt, ebenso die gesetzlichen Rechte zur Geltendmachung des Nichterfüllungsschadens sowie Rücktritt vom Vertrag.

**3.12.** Bei Verzug werden alle Forderungen aus allen Vertragsverhältnissen der Parteien sofort fällig, es sei denn, der Verzug bezieht sich nur auf unwesentliche Forderungsteile.

## 4. Lieferung, Gefahrübergang

**4.1.** Soweit keine ausdrückliche Lieferfrist vom Verkäufer zugesagt wurde, kann die Lieferung frühestens 8 Wochen nach Vertragsabschluss verlangt werden. Eine etwa vereinbarte Lieferfrist beginnt nicht vor dem Eingang aller erforderlichen, durch den Käufer beizubringenden Unterlagen und Informationen (z.B. R&L-Schemata, Gebäudepläne, Spezifikationen, Schilderlisten, Layout Freigaben).

**4.2.** Wurde dem Käufer eine bestimmte Lieferfrist fest zugesagt, so gilt diese als eingehalten, wenn bis zu ihrem Ablauf der Liefergegenstand dem Käufer abgeliefert wurde. Umfasst ein Kaufvertrag mehrere Einzillieferungen, so hat die Abnahme der Lieferungen gleichmäßig über die vereinbarte Lieferperiode zu erfolgen.

**4.3.** Soweit nicht abweichend vereinbart, erfolgt die Lieferung durch Bereitstellung der Ware am Sitz des Verkäufers (Lieferstelle). Bei Abholung von der Lieferstelle obliegen dem Käufer bzw. seinen Beauftragten die transportsichere Beladung des Fahrzeugs und die Beachtung der einschlägigen gesetzlichen Vorschriften.

**4.4.** Ist Versand vereinbart, versendet der Verkäufer die Ware stets nach den im jeweiligen Einzelkaufvertrag vereinbarten INCOTERMS in der dort vereinbarten gültigen Fassung. Im Fall von etwaigen Widersprüchen zu den übrigen Inhalten dieser Ziff. 4 der AGBs gelten die vereinbarten INCOTERMS-Klauseln vorrangig.

**4.5.** Soweit Mitarbeiter des Verkäufers in den Fällen Ziff. 4.3, 4.4 außerhalb des vertraglich vereinbarten Leistungsbereichs auf Wunsch des Käufers bei Verladetätigkeiten behilflich sind, handeln sie im alleinigen Auftrag des Käufers.

**4.6. (a)** Die Gefahr geht spätestens mit der Übergabe des Kaufgegenstandes an den Frachtführer an der Lieferstelle gem. Ziff. 4.3 über, und zwar auch dann, wenn Teillieferungen erfolgen oder der Verkäufer noch andere Leistungen, z. B. die Versendung oder Anfuhr, übernommen hat. Auf Wunsch des Käufers wird auf seine Kosten die Warensendung durch den Verkäufer gegen Diebstahl, Bruch-, Transport-, Feuer- und

Wasserschäden sowie sonstige versicherbare Risiken versichert, wobei der Verkäufer insoweit nur als Vermittler tätig wird.

**(b)** Bei Annahmeverzug des Käufers kann der Verkäufer die Ware ohne weitere Ankündigung/Mahnung auf Kosten und Gefahr des Käufers einlagern.

**(c)** Bei Annahmeverzug des Käufers wird der Kaufpreis sofort fällig.

**4.7.** Teillieferungen sind zulässig, soweit das dem Käufer unter Berücksichtigung der Interessen beider Parteien zumutbar ist.

**4.8.** Die unbeanstandete Übernahme der Sendung durch den Transportführer gilt als Beweis für die einwandfreie Beschaffenheit der Verpackung und der ordnungsgemäßen Verladung, es sei denn, dass der Käufer nachweist, dass die Verpackung bei der Übergabe der Sendung an den Transportführer Mängel aufwies bzw. dass die Verladung nicht ordnungsgemäß erfolgte. Beanstandungen wegen Transportschäden hat der Käufer unmittelbar gegenüber dem Transportunternehmen mit Kopie an den Verkäufer schriftlich anzuzeigen.

**4.9.** Für die Beachtung gesetzlicher und behördlicher Vorschriften für die Einfuhr, Lieferung, Lagerung und Verwendung der vom Verkäufer gelieferten Waren im Bestimmungsland bzw. am Bestimmungsort und der Transitländer der Lieferung ist der Käufer verantwortlich, ebenso für die Beschaffung der notwendigen Import- und Transpapiere (Zoll usw.), soweit diese nicht ausschließlich aus gesetzlichen Gründen durch den Verkäufer beschafft werden müssen.

**4.10.** Richtige und rechtzeitige Selbstbelieferung des Verkäufers bleibt vorbehalten.

**4.11.** Falls ausnahmsweise vereinbart ist, dass der Verkäufer Zoll- bzw. Ausfuhr-/Einfuhrabgaben des Ursprungs-/Bestimmungslandes oder von Transitländern trägt, gehen zwischen Annahme der Bestellung und Auslieferung der Ware in Kraft tretende Erhöhungen derartiger Abgaben zu Lasten des Käufers.

## 5. Eigentumsvorbehalt

**5.1.** Die Ware bleibt bis zur vollständigen Bezahlung sämtlicher Forderungen aus der Geschäftsverbindung mit dem Käufer Eigentum des Verkäufers.

**5.2.** Der Eigentumsvorbehalt bleibt auch dann bestehen, wenn einzelne Forderungen des Verkäufers in eine laufende Rechnung aufgenommen werden und der Saldo gezogen und anerkannt ist.

**5.3.** In der Rücknahme der Vorbehaltsware liegt ein Rücktritt vom Vertrag nur dann, wenn der Verkäufer dies ausdrücklich schriftlich erklärt. Tritt der Verkäufer vom Vertrag zurück, so kann er für die Dauer der Überlassung des Gebrauchs der Ware eine angemessene Vergütung verlangen.

**5.4. (a)** Der Käufer ist berechtigt, über die im Eigentum des Verkäufers stehenden Waren im ordentlichen Geschäftsgang zu verfügen, solange er seinen Verpflichtungen aus dem Kaufvertrag rechtzeitig nachkommt. Zum ordnungsgemäßen Geschäftsgang gehört es z.B. nicht, dass der Käufer mit seinen Abnehmern ein Abtretungsverbot hinsichtlich der Kaufpreisforderung vereinbart ist. Insbesondere zu Verpfändungen, Sicherungsübereignungen oder sonstigen Belastungen der Ware ist der Käufer nicht befugt.

**(b)** Alle Forderungen aus dem Verkauf von

Waren, an denen dem Verkäufer Eigentumsrechte zustehen, tritt der Käufer schon jetzt - ggf. in Höhe des Miteigentumsanteils des Verkäufers an der verkauften Ware zur Sicherung an den Verkäufer ab. Anerkannte Saldoforderungen aus Kontokorrentabreden tritt der Käufer bereits im Zeitpunkt des Vertragsschlusses mit dem Verkäufer in Höhe der dann noch offenen Forderungen des Verkäufers an diesen ab. Bei Zahlungsverzug des Käufers ist der Verkäufer auch ohne Rücktritt vom Vertrag und ohne Nachfristsetzung auf Kosten des Käufers die einstweilige Herausgabe der im Eigentum des Verkäufers stehenden Waren zu verlangen.

**(c)** Bei Verarbeitung der Waren des Verkäufers durch den Käufer gilt der Verkäufer als Hersteller und erwirbt der Verkäufer Miteigentum im Verhältnis des Rechnungswertes seiner Waren zu dem der anderen Materialien.

**(d)** Ist im Falle der Verbindung oder Vermischung der Waren des Verkäufers mit einer Sache des Käufers diese als Hauptsache anzusehen, geht das Miteigentum an der Sache in dem Verhältnis des Rechnungswertes der Ware des Verkäufers zum Rechnungs- oder - mangels eines solchen - zum Verkehrswert der Hauptsache auf den Verkäufer über. Der Käufer gilt als Verwahrer.

**5.5.** Der Käufer ist im Falle eines Weiterverkaufs der Ware verpflichtet, seinerseits einen Eigentumsvorbehalt mit seinem Kunden zu vereinbaren, ohne den mit dem Verkäufer vereinbarten Eigentumsvorbehalt offenzulegen (nachgeschalteter Eigentumsvorbehalt).

**5.6.** Hat der Verkäufer konkreten Anlass zur Sorge, dass der Käufer seine Verpflichtungen dem Verkäufer gegenüber nicht ordnungsgemäß erfüllt oder erfüllen wird, so hat der Käufer auf Verkäufervorbringen die Abtretung seinen Abnehmern mitzuteilen, sich jeder Verfügung über die Forderungen zu enthalten, dem Verkäufer alle erforderlichen Auskünfte über den Bestand der in Verkäufer-Eigentum stehenden Waren und die an den Verkäufer abgetretenen Forderungen zu geben sowie die Dokumente zur Geltendmachung der abgetretenen Forderungen auszuhändigen. Das Gleiche gilt bei Widerruf der Einziehungsermächtigung. Zugriffe Dritter auf die Vorbehaltsware und die abgetretenen Forderungen sind dem Verkäufer unverzüglich mitzuteilen.

**5.7.** Übersteigt der Wert der Sicherheiten die Forderungen des Verkäufers um mehr als 10 %, so wird der Verkäufer auf Verlangen des Käufers insoweit Sicherheiten nach seiner Wahl freigeben.

## 6. Gewährleistung, Garantie

**6.1.** Soweit nicht einzelvertraglich abweichend vereinbart, liefert der Verkäufer die Ware gemäß seiner regulären Produktbeschreibung (Katalog etc.), soweit vorhanden, ansonsten in durchschnittlicher Güte. Eine darüber hinausgehende Beschaffenheit der Ware kann der Käufer dann auch nicht aus anderen Darstellungen der Ware in öffentlichen Äußerungen oder in der Werbung des Verkäufers oder seines Vorlieferanten / Herstellers herleiten, es sei denn, der Verkäufer hat diese weitergehende Beschaffenheit ausdrücklich in individueller Vereinbarung bestätigt. Garantien bedürfen der ausdrücklichen schriftlichen Bestätigung durch die Geschäftsleitung des Verkäufers.

**6.2.** Der Verkäufer leistet, vorbehaltlich der

Einhaltung der Untersuchungs- und Rückpflichten durch den Käufer gemäß § 377 HGB in Verbindung mit Ziffer 6.3 der vorliegenden AGB, für Mängel der Ware zunächst, nach seiner Wahl, Gewähr durch Nachbesserung oder Ersatzlieferung. Der Verkäufer behält sich zwei Nacherfüllungsversuche vor. Der Verkäufer ist berechtigt, die Art der gewählten Nacherfüllung zu verweigern, wenn sie nur mit unverhältnismäßigen Kosten möglich ist und die andere Art der Nacherfüllung ohne erhebliche Nachteile für den Käufer bleibt. Schlägt die Nacherfüllung fehl, kann der Käufer nach seiner Wahl die Vergütung mindern (Minderung) oder den Vertrag rückgängig machen (Rücktritt). Das Recht des Käufers, neben dem Rücktritt in der gesetzlichen Weise Aufwendungs- bzw. Schadenersatz zu verlangen, bleibt unberührt, mit Ausnahme der Einschränkungen gemäß Ziff. 7.

**6.3.** Die nach § 377 HGB vorgesehene Rüge kann durch den Käufer nur in Schriftform wirksam erklärt werden. Die weiteren gesetzlichen Voraussetzungen des § 377 HGB bleiben unberührt. Unabhängig davon sind Gewährleistungsansprüche des Käufers jedenfalls ausgeschlossen, wenn der Käufer offensichtliche Mängel nicht innerhalb einer Frist von 1 Woche, gerechnet ab Ablieferung der Ware bis zur Absendung der Rüge, schriftlich rügt.

**6.4.** Die Lieferung einer mangelfreien Sache zum Zwecke der Nacherfüllung erfolgt grundsätzlich nur Zug um Zug gegen Abhängigkeit der mangelhaften Sache.

## 7. Haftung

In Fällen vertraglicher und außervertraglicher Haftung leistet der Verkäufer Schadensersatz oder Ersatz vergeblicher Aufwendungen nur nach folgenden Regeln:

**7.1.** Der Verkäufer haftet auf Schadensersatz in voller Höhe bei Vorsatz und grober Fahrlässigkeit.

**7.2.** Bei Fehlen einer Beschaffenheit, für deren Vorhandensein der Verkäufer eine Garantie übernommen oder die der Verkäufer zugesichert hat, haftet der Verkäufer nur in Höhe des vorhersehbaren, typischen Schadens, der durch die Garantie bzw. die Zusage verhindert werden sollte, soweit das Fehlen der garantierten/zugesicherten Beschaffenheit nicht seinerseits auf Vorsatz / grober Fahrlässigkeit beruht.

**7.3.** Im Falle der einfach fahrlässigen Verletzung für die Vertragserfüllung wesentlicher Pflichten (Kardinalpflichten) beschränkt sich die Haftung des Verkäufers auf den Ersatz des typischen, vorhersehbaren Schadens; im Falle einfach fahrlässiger Verletzung anderer als Kardinalpflichten ist eine Haftung des Verkäufers ausgeschlossen.

**7.4.** Die vorstehenden Haftungsbeschränkungen gelten nicht für Ansprüche des Käufers aus dem Produkthaftungsgesetz und bei dem Verkäufer zurechenbaren Schäden aus der Verletzung des Lebens, des Körpers oder der Gesundheit.

**7.5.** Andere gesetzliche Schadensersatz-Ausschlussatbestände (z.B. § 281 Abs. 1 Satz 3 BGB) bleiben unberührt.

## 8. Höhere Gewalt

Sollten Ereignisse und Umstände, deren Eintritt, auch unter Berücksichtigung kaufmännisch sorgfältiger Planung und Vorsorge, außerhalb des Einflussbereiches des

Verkäufers liegt (wie z.B. Naturereignisse, Krieg, Arbeitskämpfe, Rohstoff- und Energiemangel, Verkehrs- und Betriebsstörungen, Feuer- und Explosionsschäden, Verfügungen von hoher Hand), die Verfügbarkeit der Ware aus der Lieferquelle, aus welcher der Verkäufer die Ware bezieht, reduzieren, so dass der Verkäufer seine vertragliche Verpflichtung (unter anteiliger Berücksichtigung anderer interner oder externer Lieferverpflichtungen) nicht erfüllen kann, ist der Verkäufer (i) für die Dauer der Störung und im Umfang ihrer Auswirkungen von seinen vertraglichen Verpflichtungen entbunden und (ii) nicht verpflichtet, die Ware bei Dritten zu beschaffen. Satz 1 gilt auch, soweit die Ereignisse und Umstände die Durchführung des betroffenen Vertrages für den Verkäufer nachhaltig unwirtschaftlich machen oder bei den Vorlieferanten des Verkäufers vorliegen. Dauern diese Ereignisse länger als 3 Monate, ist der Verkäufer berechtigt, vom Vertrag zurückzutreten.

## 9. Geheimhaltung, Datenschutz

**9.1.** Die Parteien verpflichten sich, alle im Rahmen der Vertragserfüllung erlangten vertraulichen Informationen und Betriebsgeheimnisse des jeweils anderen Vertragspartners zeitlich unbegrenzt vertraulich zu behandeln und nur im Rahmen der Vertragserfüllung zu verwenden.

**9.2.** Beide Vertragsparteien beachten die Regeln des Datenschutzes. Die Abwicklung der Geschäftsbeziehung wird auf Verkäuferseite durch eine Datenverarbeitungsanlage unterstützt. Demgemäß werden Daten des Käufers in einer automatischen Datei erfasst und gespeichert. Von dieser Speicherung wird der Käufer hiermit unterrichtet.

## 10. Schutzrechte

**10.1.** Der Käufer haftet dafür, dass dem Verkäufer durch die Entgegennahme und Verwendung von sachlichen Mitteln des Käufers, z. B. den vom Käufer zur Ausführung des Vertrages zur Verfügung gestellten Unterlagen und Daten, Entwürfen, Plänen und sonstigen Ausführungsvorgaben, Schutzrechte Dritter nicht verletzt werden und stellt den Verkäufer insoweit von allen Ansprüchen frei. Lizenzgebühren oder Kosten, die zur Vermeidung solcher Schutzrechtsverletzungen entstehen, trägt der Käufer.

**10.2.** Sollten im Rahmen der Durchführung der vertraglichen Vereinbarungen Schutzrechte entstehen, sind diese vom Käufer auf den Verkäufer auf dessen Verlangen hin zu übertragen, soweit dies rechtlich möglich ist. Sollte eine Vollrechtsübertragung nicht möglich sein, räumt der Käufer dem Verkäufer auf dessen Verlangen ein ausschließliches, räumlich und zeitlich unbeschränktes und sachlich umfassendes Nutzungsrecht oder, sofern auch dies nicht möglich sein sollte, ein einfaches Nutzungsrecht ein. Zwingende gesetzliche Bestimmungen, wonach dem Käufer für die Rechteübertragung ein Anspruch auf eine angemessene Gegenleistung zusteht, werden hiervon nicht berührt.

**10.3.** An den durch den Verkäufer im Zuge der Vorbereitung der Kaufsache erstellten Filmen, Plänen, Zeichnungen, Listen und Layouts stehen dem Käufer keine Rechte zu. Insbesondere verbleiben gewerbliche Schutzrechte daran sowie die gewerblichen

Schutzrechte an den kaufvertragsgegenständlichen Kennzeichnungen bei dem Verkäufer. Der Käufer erwirbt mit vollständiger Bezahlung der Vergütung das Eigentum an den zu gelieferten Werkstücken der Kennzeichnung.

**10.4.** Der Verkäufer ist berechtigt, den für den Käufer erstellten und/oder ihm zur Verfügung gestellten Filme, Pläne, Zeichnungen, Listen und Layouts und sonstigen Kaufgegenständen vergleichbare Produkte für andere Käufer zu erstellen und zu vertreiben. Der Verkäufer ist berechtigt, einen angemessenen Herkunfts- und Copyright-Hinweis auf allen Produkten anzubringen.

**10.5.** Der Verkäufer ist berechtigt, die Belieferung des Käufers mit den Kaufgegenständen zu eigenen Werbe- und Präsentationszwecken in jeder Form (z.B. Abbildung von Produkt und Ort seiner Verwendung bei dem Käufer in Prospekten oder elektronischen Medien), jedoch immer nur angemessen in Art und Umfang, zu nutzen. Dieses Recht besteht nur dann nicht, wenn der Käufer einer solchen Nutzung ausdrücklich spätestens bei seiner auf Vertragsabschluss gerichteten Willenserklärung widerspricht.

## 11. Erfüllungsort, Gerichtsstand, Rechtswahl, Salvatorische Klausel, Schriftform

**11.1.** Erfüllungsort für Zahlungen des Käufers ist der Sitz des Verkäufers.

**11.2. (a)** Gerichtsstand für alle Ansprüche aus und im Zusammenhang mit dem jeweiligen Vertrag, über sein Zustandekommen, seine Wirksamkeit und Durchführung, ist der allgemeine Gerichtsstand des Verkäufers oder - nach Wahl des Verkäufers - der allgemeine Gerichtsstand des Käufers.

**(b)** Hat der Käufer seinen Sitz außerhalb der EU, so werden alle Streitigkeiten aus und im Zusammenhang mit dem jeweiligen Vertrag, über sein Zustandekommen, seine Wirksamkeit und Durchführung, nach der Schiedsordnung der Deutschen Institution für Schiedsgerichtsbarkeit e.V. (DIS) unter Ausschluss des ordentlichen Rechtswegs endgültig entschieden. Es entscheidet ein Einzelschiedsrichter, der gemäß § 14 DIS-Schiedsgerichtsordnung bestellt wird und die Befähigung zum Richteramt in Deutschland haben muss. Schiedsgerichts-ort ist der Sitz des Verkäufers. Schiedssprache ist Deutsch. Beweiserhebung erfolgt unter entsprechender Anwendung der für die Beweiserhebung geltenden Regeln der deutschen Zivilprozessordnung.

**11.3.** Es gilt deutsches Recht mit Ausnahme des UN-Kaufrechts und der Verweisungsregel des deutschen Internationalen Privatrechts.

**11.4.** Sollten einzelne Klauseln dieser AGB ganz oder teilweise ungültig oder lückenhaft sein, berührt das die Wirksamkeit der übrigen Klauseln bzw. der übrigen Teile solcher Klauseln nicht.

**11.5.** Maßgebend ist die deutschsprachige Fassung dieser AGB. Eine Bekanntgabe in einer anderen Sprachfassung geschieht lediglich zur Erleichterung des Verständnisses.



**stell**

**Stell GmbH**  
Raiffeisenring 35-37  
46395 Bocholt  
Germany  
[info@stell.de](mailto:info@stell.de)  
[stell.de](http://stell.de)