

# Original Stell Stecksystem



Das Original Stell Stecksystem ist ein patentiertes Produkt der Anlagenkennzeichnung, speziell für die Kennzeichnung von Bauteilen entworfen. Bestehend aus einem Schilderträger, einer Einschubleiste, Stecksymbolen und Außenelementen ermöglicht das Stecksystem eine individuelle Handhabung und Gestaltung Ihres Schildes. Die einzelnen Symbole lassen sich flexibel herausnehmen und bei Bedarf können Inhalte abgeändert und angepasst werden.

Codierungen und Informationen werden in Form von einzelnen Buchstaben individuell zusammengestellt und können durch Gefahrstoff- bzw. GHS-Symbole, die gewünschte Fließrichtung des Mediums und dessen Gruppenfarbe nach DIN 2403 ergänzt werden. Das Stecksystem gibt es in verschiedenen Serien, welche unabhängig von der Größe ideal kombiniert werden können.

Für alle Serien sind zwei Materialausführungen erhältlich. Unser markenrechtlich geschützter Kunststoff Luxotherm® bietet eine enorme Resistenz gegen UV Strahlung und ist komplett frei von Chloriden. Für höhere Temperaturen im Anwendungsbereich sind alle Buchstaben, Zeichen und Einschubleisten auch als Aluminiumausführung erhältlich. Unsere Steckschilder werden auf Wunsch direkt inklusive des benötigten Befestigungsmaterials geliefert.

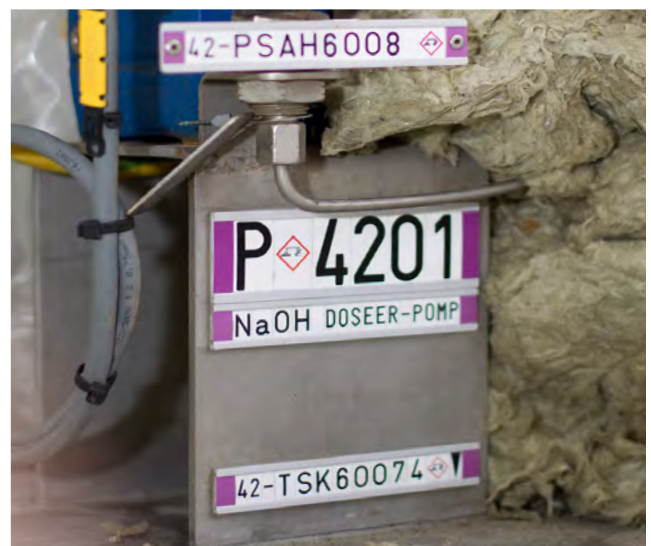

### Serie 18

Leistenlänge = 126 mm, halbe Außenelemente



### Serie 06/09

Leistenlänge = 126 mm, ganze Außenelemente

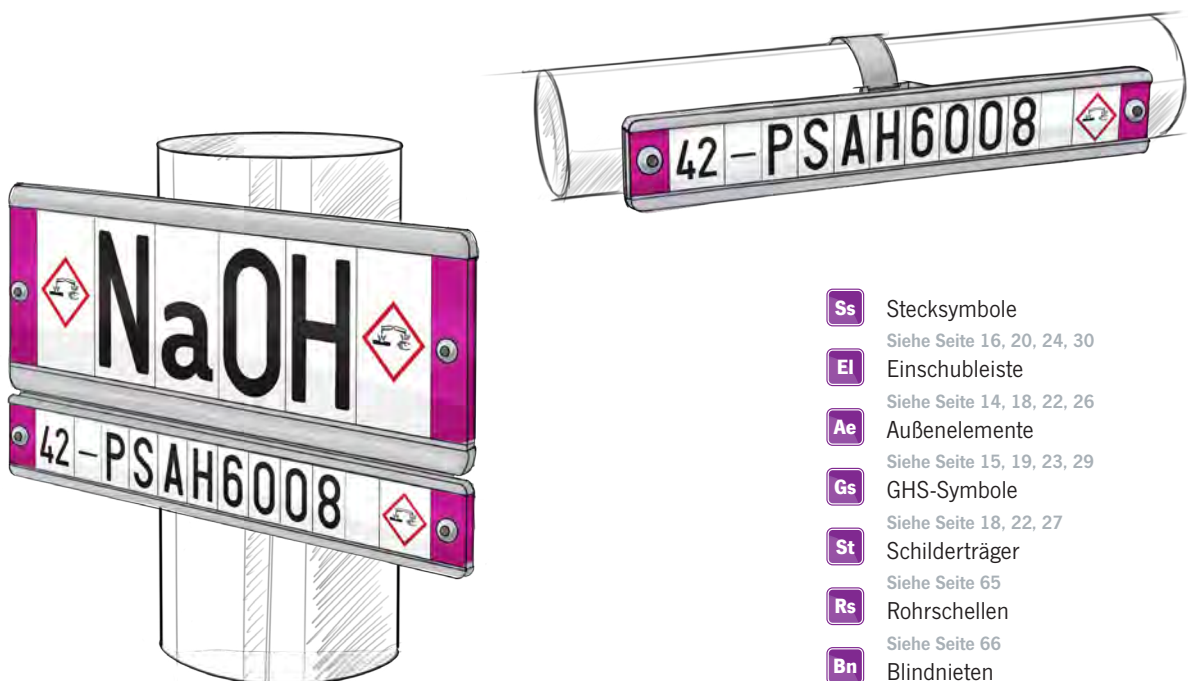
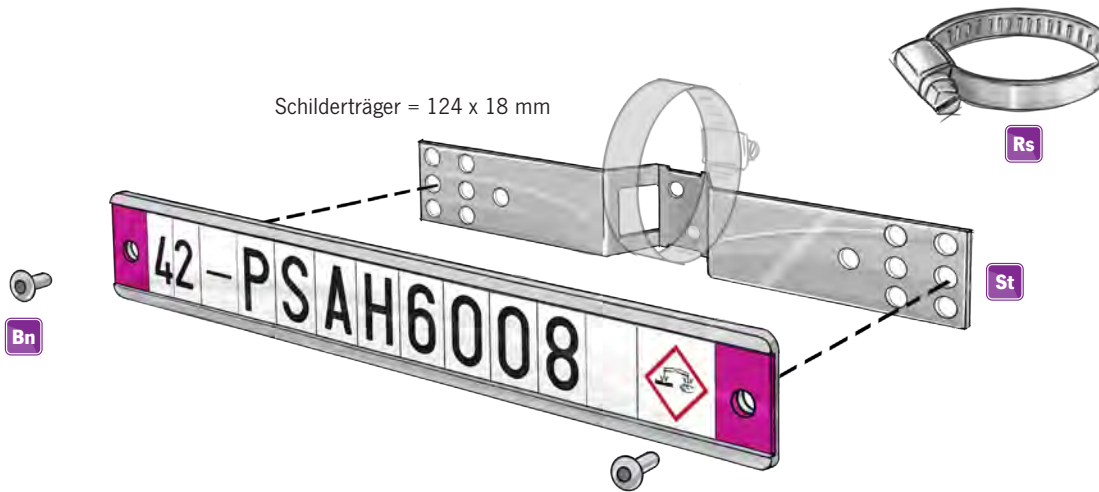

- Ss** Stecksymbole  
Siehe Seite 16, 20, 24, 30
- EI** Einschubleiste  
Siehe Seite 14, 18, 22, 26
- Ae** Außenelemente  
Siehe Seite 15, 19, 23, 29
- Gs** GHS-Symbole  
Siehe Seite 18, 22, 27
- St** Schilderträger  
Siehe Seite 65
- Rs** Rohrschellen  
Siehe Seite 66
- Bn** Blindnieten  
Siehe Seite 68



### Symbolanzahl und Erkennungsweiten

Die Höhe der Schrift ist entscheidend für die Erkennungsweite Ihres Schildes. Deshalb bieten wir unser Stecksystem in verschiedenen Serien an, welche gute Lesbarkeit im Nahbereich aber auch auf weitere Entfernung zulassen. Haben Sie die gewünschte Erkennungsweite und die sich daraus ergebende Schriftgröße gewählt, kommt es nun auf die Länge des Textes an.

Aus der Übersicht können Sie entnehmen, wie viele Symbole Sie in eine Einschubleiste der jeweiligen Länge nach hinein bekommen. Auf der rechten Seite finden Sie zudem Beispiele wie unsere Serien miteinander kombiniert werden können und wie Sondersymbole beispielsweise für Kennzeichnung nach GHS ideal eingebunden werden können.

### Kombinationsmöglichkeiten der Serien im Stecksystem

	Serie 45	Serie 06	Serie 09	Serie 18
<b>Schriftgröße</b>	5 mm	8 mm	10 mm	30 mm
<b>Erkennungsweite</b>	<b>1,5 Meter</b>	<b>2,4 Meter</b>	<b>3 Meter</b>	<b>9 Meter</b>
<b>Leistenlänge</b>	<b>Stecksymbolmengen (mit ganzen Außenelementen)</b>			
45 mm	6	-	-	-
54 mm	8	-	-	-
63 mm	10	-	-	-
72 mm	12	9	6	2 / 3*
81 mm	14	-	-	-
90 mm	16	12	8	3 / 4*
99 mm	18	-	-	-
108 mm	20	15	10	4 / 5*
126 mm	24	18	12	5 / 6*
144 mm	28	21	14	6 / 7*
162 mm	32	24	16	7 / 8*
180 mm	36	27	18	8 / 9*
198 mm	-	30	20	9 / 10*
216 mm	-	33	22	10 / 11*
234 mm	-	36	24	11 / 12*
252 mm	-	39	26	12 / 13*
270 mm	-	42	28	13 / 14*
288 mm	-	45	30	14 / 15*
306 mm	-	48	32	15 / 16*
324 mm	-	51	34	16 / 17*
342 mm	-	-	-	17 / 18*
360 mm	-	-	-	18 / 19*

- = Länge nicht verfügbar

\*Mit halben Außenelementen

  = Siehe Beispiel Seite 13

Beispiele in Originalgröße

Serie 45



Serie 06

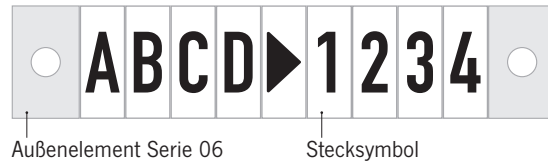

Serie 09

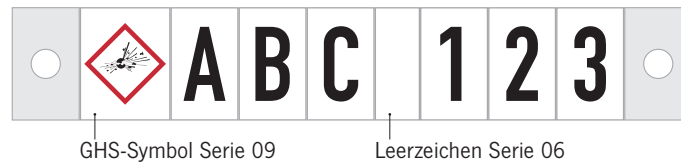
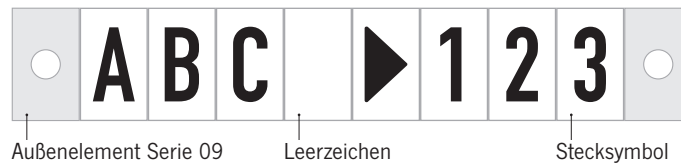

Serie 18



## Serie 45

Erkennungsweite 1,5 Meter

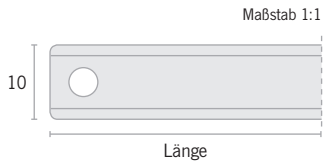

**E** Einschubleisten

Material		Menge in VE	Art.Nr.	
Kunststoff, chloridfrei <b>K</b> / Aluminium, eloxiert <b>A</b>		5 Stück	0002	
Länge	Stecksymbolanzahl*	Mat.	Mat.	
45 mm	6	<b>Bestellnr.</b> <b>K</b> <b>2061</b>	<b>A</b> <b>2049</b>	
		Preis € 1,45		€ 2,30
54 mm	8	<b>Bestellnr.</b> <b>K</b> <b>2062</b>	<b>A</b> <b>2050</b>	
		Preis € 1,60		€ 2,45
63 mm	10	<b>Bestellnr.</b> <b>K</b> <b>2063</b>	<b>A</b> <b>2051</b>	
		Preis € 1,75		€ 2,60
72 mm	12	<b>Bestellnr.</b> <b>K</b> <b>2064</b>	<b>A</b> <b>2052</b>	
		Preis € 1,90		€ 2,75
81 mm	14	<b>Bestellnr.</b> <b>K</b> <b>2065</b>	<b>A</b> <b>2053</b>	
		Preis € 2,05		€ 2,90
90 mm	16	<b>Bestellnr.</b> <b>K</b> <b>2066</b>	<b>A</b> <b>2054</b>	
		Preis € 2,20		€ 3,05
99 mm	18	<b>Bestellnr.</b> <b>K</b> <b>2067</b>	<b>A</b> <b>2055</b>	
		Preis € 2,35		€ 3,20
108 mm	20	<b>Bestellnr.</b> <b>K</b> <b>2068</b>	<b>A</b> <b>2056</b>	
		Preis € 2,50		€ 3,35
126 mm	24	<b>Bestellnr.</b> <b>K</b> <b>2069</b>	<b>A</b> <b>2057</b>	
		Preis € 2,80		€ 3,65
144 mm	28	<b>Bestellnr.</b> <b>K</b> <b>2070</b>	<b>A</b> <b>2058</b>	
		Preis € 3,10		€ 3,95
162 mm	32	<b>Bestellnr.</b> <b>K</b> <b>2071</b>	<b>A</b> <b>2059</b>	
		Preis € 3,40		€ 4,25
180 mm	36	<b>Bestellnr.</b> <b>K</b> <b>2072</b>	<b>A</b> <b>2060</b>	
		Preis € 3,70		€ 4,55

\*Bei der Anzahl der Symbole ist berücksichtigt, das immer 2 Außenelemente hinzu kommen

**Befestigung**

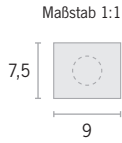
Finden Sie die passende Befestigung aus unserem System für Ihre Anlage ab Seite 65



**Ae** Außenelemente

**Material** Luxotherm® L / Aluminium, eloxiert **A** **Menge in VE** 15 Stück **Art.Nr.** 0001

		DIN 2403	Keine Farbe	Sauerstoff	Wasser	Wasserdampf	Luft
		Mat.	Neutral	RAL5005	RAL6032	RAL3001	RAL7004
<i>Ausführung</i>		<i>Mat.</i>	Gruppe 0	Gruppe 1	Gruppe 2	Gruppe 3	
Nicht gelocht	Bestellnr. Preis	L 2338 € 0,95	2322 € 0,95	2324 € 0,95	2326 € 0,95	2328 € 0,95	
	Bestellnr. Preis	A 2318 € 1,90	2302 € 1,90	2304 € 1,90	2306 € 1,90	2308 € 1,90	
Gelocht	Bestellnr. Preis	L 2337 € 0,95	2321 € 0,95	2323 € 0,95	2325 € 0,95	2327 € 0,95	
	Bestellnr. Preis	A 2317 € 1,90	2301 € 1,90	2303 € 1,90	2305 € 1,90	2307 € 1,90	

		Gase	Säuren	Laugen	Flüssigkeiten / Feststoffe	Zusatzfarbe
		RAL1003	RAL2010	RAL4008	RAL8002	Schwarz
<i>Ausführung</i>		<i>Mat.</i>	Gruppe 4/5	Gruppe 6	Gruppe 7	Gruppe 8/9
Nicht gelocht	Bestellnr. Preis	L 2330 € 0,95	2332 € 0,95	2334 € 0,95	2336 € 0,95	2340 € 0,95
	Bestellnr. Preis	A 2310 € 1,90	2312 € 1,90	2314 € 1,90	2316 € 1,90	2320 € 1,90
Gelocht	Bestellnr. Preis	L 2329 € 0,95	2331 € 0,95	2333 € 0,95	2335 € 0,95	2339 € 0,95
	Bestellnr. Preis	A 2309 € 1,90	2311 € 1,90	2313 € 1,90	2315 € 1,90	2319 € 1,90

		NEN 3050	Keine Farbe	Dampf	Feuerlöschmedien	Gase und flüssige Gase	Laugen und Basen
		Mat.	Keine Farbe	RAL9006	RAL3000	RAL1004	RAL4001
<i>Ausführung</i>		<i>Mat.</i>					
Nicht gelocht	Bestellnr. Preis	L 2338 € 0,95	2372 € 0,95	2362 € 0,95	2364 € 0,95	2360 € 0,95	
	Bestellnr. Preis	A 2318 € 1,90	2354 € 1,90	2344 € 1,90	2346 € 1,90	2342 € 1,90	
Gelocht	Bestellnr. Preis	L 2337 € 0,95	2371 € 0,95	2361 € 0,95	2363 € 0,95	2359 € 0,95	
	Bestellnr. Preis	A 2317 € 1,90	2353 € 1,90	2343 € 1,90	2345 € 1,90	2341 € 1,90	

		Luft und Vakuum	Öle und brennbare Flüssigkeiten	Säuren	Wasser	Andere Flüssigkeiten
		RAL5012	RAL8001	RAL2008	RAL6010	Schwarz
<i>Ausführung</i>		<i>Mat.</i>				
Nicht gelocht	Bestellnr. Preis	L 2366 € 0,95	2368 € 0,95	2376 € 0,95	2374 € 0,95	2340 € 0,95
	Bestellnr. Preis	A 2348 € 1,90	2350 € 1,90	2358 € 1,90	2356 € 1,90	2320 € 1,90
Gelocht	Bestellnr. Preis	L 2365 € 0,95	2367 € 0,95	2375 € 0,95	2373 € 0,95	2339 € 0,95
	Bestellnr. Preis	A 2347 € 1,90	2349 € 1,90	2357 € 1,90	2355 € 1,90	2319 € 1,90

# Serie 45

Erkennungsweite 1,5 Meter

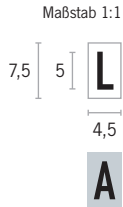

## Ss Stecksymbole

Material (Farben)	Menge in VE	Art.Nr.
Luxotherm® L (Weiß/Schwarz) / Aluminium, eloxiert A (Silber/Schwarz)	25 Stück	0003

	A	a	B	b	C	c	D	d	E	e
Mat.										
Bestellnr. L	1906	1939	1908	1941	1909	1942	1910	1943	1911	1944
Preis	€ 0,85	€ 0,85	€ 0,85	€ 0,85	€ 0,85	€ 0,85	€ 0,85	€ 0,85	€ 0,85	€ 0,85
Bestellnr. A	1816	1849	1818	1851	1819	1852	1820	1853	1821	1854
Preis	€ 1,70	€ 1,70	€ 1,70	€ 1,70	€ 1,70	€ 1,70	€ 1,70	€ 1,70	€ 1,70	€ 1,70

	F	f	G	g	H	h	I	i	J	j
Mat.										
Bestellnr. L	1912	1945	1913	1946	1914	1947	1915	1948	1916	1949
Preis	€ 0,85	€ 0,85	€ 0,85	€ 0,85	€ 0,85	€ 0,85	€ 0,85	€ 0,85	€ 0,85	€ 0,85
Bestellnr. A	1822	1855	1823	1856	1824	1857	1825	1858	1826	1859
Preis	€ 1,70	€ 1,70	€ 1,70	€ 1,70	€ 1,70	€ 1,70	€ 1,70	€ 1,70	€ 1,70	€ 1,70

	K	k	L	l	M	m	N	n	O	o
Mat.										
Bestellnr. L	1917	1950	1918	1951	1919	1952	1920	1953	1921	1954
Preis	€ 0,85	€ 0,85	€ 0,85	€ 0,85	€ 0,85	€ 0,85	€ 0,85	€ 0,85	€ 0,85	€ 0,85
Bestellnr. A	1827	1860	1828	1861	1829	1862	1830	1863	1831	1864
Preis	€ 1,70	€ 1,70	€ 1,70	€ 1,70	€ 1,70	€ 1,70	€ 1,70	€ 1,70	€ 1,70	€ 1,70

	P	p	Q	q	R	r	S	s	T	t
Mat.										
Bestellnr. L	1923	1956	1924	1957	1925	1958	1926	1959	1927	1960
Preis	€ 0,85	€ 0,85	€ 0,85	€ 0,85	€ 0,85	€ 0,85	€ 0,85	€ 0,85	€ 0,85	€ 0,85
Bestellnr. A	1833	1866	1834	1867	1835	1868	1836	1869	1837	1870
Preis	€ 1,70	€ 1,70	€ 1,70	€ 1,70	€ 1,70	€ 1,70	€ 1,70	€ 1,70	€ 1,70	€ 1,70

	U	u	V	v	W	w	X	x	Y	y
Mat.										
Bestellnr. L	1928	1961	1930	1963	1931	1964	1932	1965	1933	1966
Preis	€ 0,85	€ 0,85	€ 0,85	€ 0,85	€ 0,85	€ 0,85	€ 0,85	€ 0,85	€ 0,85	€ 0,85
Bestellnr. A	1838	1871	1840	1873	1841	1874	1842	1875	1843	1876
Preis	€ 1,70	€ 1,70	€ 1,70	€ 1,70	€ 1,70	€ 1,70	€ 1,70	€ 1,70	€ 1,70	€ 1,70

		Z	z	Ä	ä	Ö	ö	Ü	ü	0	1
		<i>Mat.</i>									
<b>Bestellnr.</b>	<b>L</b>	1934	1967	1907	1940	1922	1955	1929	1962	1982	1983
<b>Preis</b>		€ 0,85	€ 0,85	€ 0,85	€ 0,85	€ 0,85	€ 0,85	€ 0,85	€ 0,85	€ 0,85	€ 0,85
<b>Bestellnr.</b>	<b>A</b>	1844	1877	1817	1850	1832	1865	1839	1872	1892	1893
<b>Preis</b>		€ 1,70	€ 1,70	€ 1,70	€ 1,70	€ 1,70	€ 1,70	€ 1,70	€ 1,70	€ 1,70	€ 1,70

		2	3	4	5	6	7	8	9	²	²
		<i>Mat.</i>									
<b>Bestellnr.</b>	<b>L</b>	1984	1985	1986	1987	1988	1989	1990	1991	1935	1979
<b>Preis</b>		€ 0,85	€ 0,85	€ 0,85	€ 0,85	€ 0,85	€ 0,85	€ 0,85	€ 0,85	€ 0,85	€ 0,85
<b>Bestellnr.</b>	<b>A</b>	1894	1895	1896	1897	1898	1899	1900	1901	1845	1889
<b>Preis</b>		€ 1,70	€ 1,70	€ 1,70	€ 1,70	€ 1,70	€ 1,70	€ 1,70	€ 1,70	€ 1,70	€ 1,70

		3	³	4	⁴	!	:	=	+	(	)
		<i>Mat.</i>									
<b>Bestellnr.</b>	<b>L</b>	1936	1980	1937	1981	1903	1904	1905	1975	1938	1968
<b>Preis</b>		€ 0,85	€ 0,85	€ 0,85	€ 0,85	€ 0,85	€ 0,85	€ 0,85	€ 0,85	€ 0,85	€ 0,85
<b>Bestellnr.</b>	<b>A</b>	1846	1890	1847	1891	1813	1814	1815	1885	1848	1878
<b>Preis</b>		€ 1,70	€ 1,70	€ 1,70	€ 1,70	€ 1,70	€ 1,70	€ 1,70	€ 1,70	€ 1,70	€ 1,70

		,	.	-	▶	▲	±	%	/	"	
		<i>Mat.</i>									
<b>Bestellnr.</b>	<b>L</b>	1969	1977	1971	1972	1973	1974	1976	1978	1992	1970
<b>Preis</b>		€ 0,85	€ 0,85	€ 0,85	€ 0,85	€ 0,85	€ 0,85	€ 0,85	€ 0,85	€ 0,85	€ 0,85
<b>Bestellnr.</b>	<b>A</b>	1879	1887	1881	1882	1883	1884	1886	1888	1902	1880
<b>Preis</b>		€ 1,70	€ 1,70	€ 1,70	€ 1,70	€ 1,70	€ 1,70	€ 1,70	€ 1,70	€ 1,70	€ 1,70



## Serie 06

Erkennungsweite 2,4 Meter

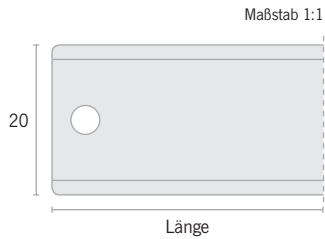

### E Einschubleisten

Material		Menge in VE	Art.Nr.	
Kunststoff, chloridfrei <b>K</b> / Aluminium, eloxiert <b>A</b>		5 Stück	0002	
Länge	Stecksymbolanzahl*	Mat.	Mat.	
72 mm	9	Bestellnr. <b>K</b> 2008 Preis € 2,50	<b>A</b> 1993 € 3,75	
90 mm	12	Bestellnr. <b>K</b> 2009 Preis € 2,75	<b>A</b> 1994 € 4,00	
108 mm	15	Bestellnr. <b>K</b> 2010 Preis € 3,00	<b>A</b> 1995 € 4,25	
126 mm	18	Bestellnr. <b>K</b> 2011 Preis € 3,25	<b>A</b> 1996 € 4,50	
144 mm	21	Bestellnr. <b>K</b> 2012 Preis € 3,50	<b>A</b> 1997 € 4,75	
162 mm	24	Bestellnr. <b>K</b> 2013 Preis € 3,75	<b>A</b> 1998 € 5,00	
180 mm	27	Bestellnr. <b>K</b> 2014 Preis € 4,00	<b>A</b> 1999 € 5,25	
198 mm	30	Bestellnr. <b>K</b> 2015 Preis € 4,25	<b>A</b> 2000 € 5,50	
216 mm	33	Bestellnr. <b>K</b> 2016 Preis € 4,50	<b>A</b> 2001 € 5,75	
234 mm	36	Bestellnr. <b>K</b> 2017 Preis € 4,75	<b>A</b> 2002 € 6,00	
252 mm	39	Bestellnr. <b>K</b> 2018 Preis € 5,00	<b>A</b> 2003 € 6,25	
270 mm	42	Bestellnr. <b>K</b> 2019 Preis € 5,25	<b>A</b> 2004 € 6,50	
288 mm	45	Bestellnr. <b>K</b> 2020 Preis € 5,75	<b>A</b> 2005 € 7,00	
306 mm	48	Bestellnr. <b>K</b> 2021 Preis € 6,25	<b>A</b> 2006 € 7,50	
324 mm	51	Bestellnr. <b>K</b> 2022 Preis € 6,75	<b>A</b> 2007 € 8,00	

\*Bei der Anzahl der Symbole ist berücksichtigt, dass immer 2 Außenelemente hinzu kommen.  
1 GHS-Symbol hat die gleiche Breite wie 2 Stecksymbole.

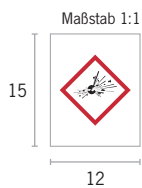

### Gs Globally Harmonized System (GHS) Symbole

Material		Menge in VE	Art.Nr.		
Luxotherm® <b>L</b> / Aluminium, eloxiert <b>A</b>		10 Stück	0003		
Mat.	GHS 01	GHS 02	GHS 03	GHS 04	GHS 05
Bestellnr. <b>L</b>	1246	1247	1248	1249	1250
Preis	€ 1,45	€ 1,45	€ 1,45	€ 1,45	€ 1,45
Bestellnr. <b>A</b>	1237	1238	1239	1240	1241
Preis	€ 2,90	€ 2,90	€ 2,90	€ 2,90	€ 2,90
Mat.	GHS 06	GHS 07	GHS 08	GHS 09	
Bestellnr. <b>L</b>	1251	1252	1253	1254	
Preis	€ 1,45	€ 1,45	€ 1,45	€ 1,45	
Bestellnr. <b>A</b>	1242	1243	1244	1245	
Preis	€ 2,90	€ 2,90	€ 2,90	€ 2,90	

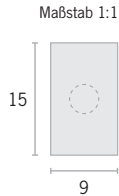

## Ae Außenelemente

**Material** Luxotherm® **L** (Gelb/Schwarz) | **L** (Weiß/Schwarz) / Aluminium, eloxiert **A** (Silber/Schwarz) **Menge in VE** 15 Stück **Art.Nr.** 0001

		DIN 2403	Keine Farbe	Sauerstoff RAL5005 Gruppe 0	Wasser RAL6032 Gruppe 1	Wasserdampf RAL3001 Gruppe 2	Luft RAL7004 Gruppe 3
<i>Ausführung</i>	<i>Mat.</i>		Neutral				
	<b>Bestellnr.</b>	<b>L</b> 41694		-	-	-	-
	Preis	€ 1,10					
Nicht gelocht	<b>Bestellnr.</b>	<b>L</b> 2110		2094	2096	2098	2100
	Preis	€ 1,10		€ 1,10	€ 1,10	€ 1,10	€ 1,10
Gelocht	<b>Bestellnr.</b>	<b>A</b> 2090		2074	2076	2078	2080
	Preis	€ 2,20		€ 2,20	€ 2,20	€ 2,20	€ 2,20
	<b>Bestellnr.</b>	<b>L</b> 41695		-	-	-	-
	Preis	€ 1,10					
Gelocht	<b>Bestellnr.</b>	<b>L</b> 2109		2093	2095	2097	2099
	Preis	€ 1,10		€ 1,10	€ 1,10	€ 1,10	€ 1,10
Gelocht	<b>Bestellnr.</b>	<b>A</b> 2089		2073	2075	2077	2079
	Preis	€ 2,20		€ 2,20	€ 2,20	€ 2,20	€ 2,20

		Gase RAL1003 Gruppe 4/5	Säuren RAL2010 Gruppe 6	Laugen RAL4008 Gruppe 7	Flüssigkeiten / Feststoffe RAL8002 Gruppe 8/9	Zusatzfarbe Schwarz Zusatz
<i>Ausführung</i>	<i>Mat.</i>					
	<b>Bestellnr.</b>	<b>L</b> 2102		2104	2106	2108
	Preis	€ 1,10		€ 1,10	€ 1,10	€ 1,10
Nicht gelocht	<b>Bestellnr.</b>	<b>A</b> 2082		2084	2086	2088
	Preis	€ 2,20		€ 2,20	€ 2,20	€ 2,20
Gelocht	<b>Bestellnr.</b>	<b>L</b> 2101		2103	2105	2107
	Preis	€ 1,10		€ 1,10	€ 1,10	€ 1,10
Gelocht	<b>Bestellnr.</b>	<b>A</b> 2081		2083	2085	2087
	Preis	€ 2,20		€ 2,20	€ 2,20	€ 2,20

		NEN 3050	Keine Farbe	Dampf RAL9006	Feuerlöschmedien RAL3000	Gase und flüssige Gase RAL1004	Laugen und Basen RAL4001
<i>Ausführung</i>	<i>Mat.</i>						
	<b>Bestellnr.</b>	<b>L</b> 41694		-	-	-	-
	Preis	€ 1,10					
Nicht gelocht	<b>Bestellnr.</b>	<b>L</b> 2110		2144	2134	2136	2132
	Preis	€ 1,10		€ 1,10	€ 1,10	€ 1,10	€ 1,10
Gelocht	<b>Bestellnr.</b>	<b>A</b> 2090		2126	2116	2118	2114
	Preis	€ 2,20		€ 2,20	€ 2,20	€ 2,20	€ 2,20
	<b>Bestellnr.</b>	<b>L</b> 41695		-	-	-	-
	Preis	€ 1,10					
Gelocht	<b>Bestellnr.</b>	<b>L</b> 2109		2143	2133	2135	2131
	Preis	€ 1,10		€ 1,10	€ 1,10	€ 1,10	€ 1,10
Gelocht	<b>Bestellnr.</b>	<b>A</b> 2089		2125	2115	2117	2113
	Preis	€ 2,20		€ 2,20	€ 2,20	€ 2,20	€ 2,20

		Luft und Vakuum RAL5012	Öle und brennbare Flüssigkeiten RAL8001	Säuren RAL2008	Wasser RAL6010	Andere Flüssigkeiten Schwarz
<i>Ausführung</i>	<i>Mat.</i>					
	<b>Bestellnr.</b>	<b>L</b> 2138		2140	2148	2112
	Preis	€ 1,10		€ 1,10	€ 1,10	€ 1,10
Nicht gelocht	<b>Bestellnr.</b>	<b>A</b> 2120		2122	2130	2092
	Preis	€ 2,20		€ 2,20	€ 2,20	€ 2,20
Gelocht	<b>Bestellnr.</b>	<b>L</b> 2137		2139	2147	2111
	Preis	€ 1,10		€ 1,10	€ 1,10	€ 1,10
Gelocht	<b>Bestellnr.</b>	<b>A</b> 2119		2121	2129	2091
	Preis	€ 2,20		€ 2,20	€ 2,20	€ 2,20

## Serie 06

Erkennungsweite 2,4 Meter

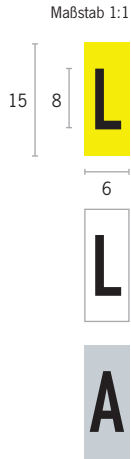

### Ss Stecksymbole

	Material (Farben)	Menge in VE								Art.Nr.	
	Luxotherm® L (Gelb/Schwarz)   L (Weiß/Schwarz) / Aluminium, eloxiert A (Silber/Schwarz)	20 Stück								0003	
		<b>A</b>	<b>a</b>	<b>B</b>	<b>b</b>	<b>C</b>	<b>c</b>	<b>D</b>	<b>d</b>	<b>E</b>	<b>e</b>
Mat.											
Bestellnr.	L	1062	1128	1066	1132	1068	1134	1070	1136	1072	1138
Preis		€ 0,90	€ 0,90	€ 0,90	€ 0,90	€ 0,90	€ 0,90	€ 0,90	€ 0,90	€ 0,90	€ 0,90
Bestellnr.	L	1063	1129	1067	1133	1069	1135	1071	1137	1073	1139
Preis		€ 0,90	€ 0,90	€ 0,90	€ 0,90	€ 0,90	€ 0,90	€ 0,90	€ 0,90	€ 0,90	€ 0,90
Bestellnr.	A	969	1002	971	1004	972	1005	973	1006	974	1007
Preis		€ 1,80	€ 1,80	€ 1,80	€ 1,80	€ 1,80	€ 1,80	€ 1,80	€ 1,80	€ 1,80	€ 1,80
		<b>F</b>	<b>f</b>	<b>G</b>	<b>g</b>	<b>H</b>	<b>h</b>	<b>I</b>	<b>i</b>	<b>J</b>	<b>j</b>
Mat.											
Bestellnr.	L	1074	1140	1076	1142	1078	1144	1080	1146	1082	1148
Preis		€ 0,90	€ 0,90	€ 0,90	€ 0,90	€ 0,90	€ 0,90	€ 0,90	€ 0,90	€ 0,90	€ 0,90
Bestellnr.	L	1075	1141	1077	1143	1079	1145	1081	1147	1083	1149
Preis		€ 0,90	€ 0,90	€ 0,90	€ 0,90	€ 0,90	€ 0,90	€ 0,90	€ 0,90	€ 0,90	€ 0,90
Bestellnr.	A	975	1008	976	1009	977	1010	978	1011	979	1012
Preis		€ 1,80	€ 1,80	€ 1,80	€ 1,80	€ 1,80	€ 1,80	€ 1,80	€ 1,80	€ 1,80	€ 1,80
		<b>K</b>	<b>k</b>	<b>L</b>	<b>l</b>	<b>M</b>	<b>m</b>	<b>N</b>	<b>n</b>	<b>O</b>	<b>o</b>
Mat.											
Bestellnr.	L	1084	1150	1086	1152	1088	1154	1090	1156	1092	1158
Preis		€ 0,90	€ 0,90	€ 0,90	€ 0,90	€ 0,90	€ 0,90	€ 0,90	€ 0,90	€ 0,90	€ 0,90
Bestellnr.	L	1085	1151	1087	1153	1089	1155	1091	1157	1093	1159
Preis		€ 0,90	€ 0,90	€ 0,90	€ 0,90	€ 0,90	€ 0,90	€ 0,90	€ 0,90	€ 0,90	€ 0,90
Bestellnr.	A	980	1013	981	1014	982	1015	983	1016	984	1017
Preis		€ 1,80	€ 1,80	€ 1,80	€ 1,80	€ 1,80	€ 1,80	€ 1,80	€ 1,80	€ 1,80	€ 1,80
		<b>P</b>	<b>p</b>	<b>Q</b>	<b>q</b>	<b>R</b>	<b>r</b>	<b>S</b>	<b>s</b>	<b>T</b>	<b>t</b>
Mat.											
Bestellnr.	L	1096	1162	1098	1164	1100	1166	1102	1168	1104	1170
Preis		€ 0,90	€ 0,90	€ 0,90	€ 0,90	€ 0,90	€ 0,90	€ 0,90	€ 0,90	€ 0,90	€ 0,90
Bestellnr.	L	1097	1163	1099	1165	1101	1167	1103	1169	1105	1171
Preis		€ 0,90	€ 0,90	€ 0,90	€ 0,90	€ 0,90	€ 0,90	€ 0,90	€ 0,90	€ 0,90	€ 0,90
Bestellnr.	A	986	1019	987	1020	988	1021	989	1022	990	1023
Preis		€ 1,80	€ 1,80	€ 1,80	€ 1,80	€ 1,80	€ 1,80	€ 1,80	€ 1,80	€ 1,80	€ 1,80
		<b>U</b>	<b>u</b>	<b>V</b>	<b>v</b>	<b>W</b>	<b>w</b>	<b>X</b>	<b>x</b>	<b>Y</b>	<b>y</b>
Mat.											
Bestellnr.	L	1106	1172	1110	1176	1112	1178	1114	1180	1116	1182
Preis		€ 0,90	€ 0,90	€ 0,90	€ 0,90	€ 0,90	€ 0,90	€ 0,90	€ 0,90	€ 0,90	€ 0,90
Bestellnr.	L	1107	1173	1111	1177	1113	1179	1115	1181	1117	1183
Preis		€ 0,90	€ 0,90	€ 0,90	€ 0,90	€ 0,90	€ 0,90	€ 0,90	€ 0,90	€ 0,90	€ 0,90
Bestellnr.	A	991	1024	993	1026	994	1027	995	1028	996	1029
Preis		€ 1,80	€ 1,80	€ 1,80	€ 1,80	€ 1,80	€ 1,80	€ 1,80	€ 1,80	€ 1,80	€ 1,80

		Z	z	Ä	ä	Ö	ö	Ü	ü	0	1
	Mat.										
Bestellnr.	L	1118	1184	1064	1130	1094	1160	1108	1174	1214	1216
Preis		€ 0,90	€ 0,90	€ 0,90	€ 0,90	€ 0,90	€ 0,90	€ 0,90	€ 0,90	€ 0,90	€ 0,90
Bestellnr.	L	1119	1185	1065	1131	1095	1161	1109	1175	1215	1217
Preis		€ 0,90	€ 0,90	€ 0,90	€ 0,90	€ 0,90	€ 0,90	€ 0,90	€ 0,90	€ 0,90	€ 0,90
Bestellnr.	A	997	1030	970	1003	985	1018	992	1025	1045	1046
Preis		€ 1,80	€ 1,80	€ 1,80	€ 1,80	€ 1,80	€ 1,80	€ 1,80	€ 1,80	€ 1,80	€ 1,80

		2	3	4	5	6	7	8	9	²	²
	Mat.										
Bestellnr.	L	1218	1220	1222	1224	1226	1228	1230	1232	1120	1208
Preis		€ 0,90	€ 0,90	€ 0,90	€ 0,90	€ 0,90	€ 0,90	€ 0,90	€ 0,90	€ 0,90	€ 0,90
Bestellnr.	L	1219	1221	1223	1225	1227	1229	1231	1233	1121	1209
Preis		€ 0,90	€ 0,90	€ 0,90	€ 0,90	€ 0,90	€ 0,90	€ 0,90	€ 0,90	€ 0,90	€ 0,90
Bestellnr.	A	1047	1048	1049	1050	1051	1052	1053	1054	998	1042
Preis		€ 1,80	€ 1,80	€ 1,80	€ 1,80	€ 1,80	€ 1,80	€ 1,80	€ 1,80	€ 1,80	€ 1,80

		3	³	4	⁴	!	:	=	+	(	)
	Mat.										
Bestellnr.	L	1122	1210	1124	1212	1056	1058	1060	1200	1126	1186
Preis		€ 0,90	€ 0,90	€ 0,90	€ 0,90	€ 0,90	€ 0,90	€ 0,90	€ 0,90	€ 0,90	€ 0,90
Bestellnr.	L	1123	1211	1125	1213	1057	1059	1061	1201	1127	1187
Preis		€ 0,90	€ 0,90	€ 0,90	€ 0,90	€ 0,90	€ 0,90	€ 0,90	€ 0,90	€ 0,90	€ 0,90
Bestellnr.	A	999	1043	1000	1044	966	967	968	1038	1001	1031
Preis		€ 1,80	€ 1,80	€ 1,80	€ 1,80	€ 1,80	€ 1,80	€ 1,80	€ 1,80	€ 1,80	€ 1,80

		,	.	-	▶	▲	±	%	/	“	”
	Mat.										
Bestellnr.	L	1188	1204	1192	1194	1196	1198	1202	1206	1234	1190
Preis		€ 0,90	€ 0,90	€ 0,90	€ 0,90	€ 0,90	€ 0,90	€ 0,90	€ 0,90	€ 0,90	€ 0,90
Bestellnr.	L	1189	1205	1193	1195	1197	1199	1203	1207	1235	1191
Preis		€ 0,90	€ 0,90	€ 0,90	€ 0,90	€ 0,90	€ 0,90	€ 0,90	€ 0,90	€ 0,90	€ 0,90
Bestellnr.	A	1032	1040	1034	1035	1036	1037	1039	1041	1055	1033
Preis		€ 1,80	€ 1,80	€ 1,80	€ 1,80	€ 1,80	€ 1,80	€ 1,80	€ 1,80	€ 1,80	€ 1,80

## Serie 09

Erkennungsweite 3 Meter

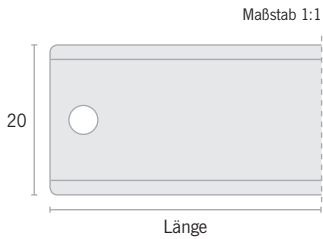

### E Einschubleisten

Material		Menge in VE	Art.Nr.	
Kunststoff, chloridfrei <b>K</b> / Aluminium, eloxiert <b>A</b>		5 Stück	0002	
Länge	Stecksymbolanzahl*	Mat.	Mat.	
72 mm	6	<b>Bestellnr.</b> <b>K</b> 2008	<b>A</b> 1993	
		Preis € 2,50	€ 3,75	
90 mm	8	<b>Bestellnr.</b> <b>K</b> 2009	<b>A</b> 1994	
		Preis € 2,75	€ 4,00	
108 mm	10	<b>Bestellnr.</b> <b>K</b> 2010	<b>A</b> 1995	
		Preis € 3,00	€ 4,25	
126 mm	12	<b>Bestellnr.</b> <b>K</b> 2011	<b>A</b> 1996	
		Preis € 3,25	€ 4,50	
144 mm	14	<b>Bestellnr.</b> <b>K</b> 2012	<b>A</b> 1997	
		Preis € 3,50	€ 4,75	
162 mm	16	<b>Bestellnr.</b> <b>K</b> 2013	<b>A</b> 1998	
		Preis € 3,75	€ 5,00	
180 mm	18	<b>Bestellnr.</b> <b>K</b> 2014	<b>A</b> 1999	
		Preis € 4,00	€ 5,25	
198 mm	20	<b>Bestellnr.</b> <b>K</b> 2015	<b>A</b> 2000	
		Preis € 4,25	€ 5,50	
216 mm	22	<b>Bestellnr.</b> <b>K</b> 2016	<b>A</b> 2001	
		Preis € 4,50	€ 5,75	
234 mm	24	<b>Bestellnr.</b> <b>K</b> 2017	<b>A</b> 2002	
		Preis € 4,75	€ 6,00	
252 mm	26	<b>Bestellnr.</b> <b>K</b> 2018	<b>A</b> 2003	
		Preis € 5,00	€ 6,25	
270 mm	28	<b>Bestellnr.</b> <b>K</b> 2019	<b>A</b> 2004	
		Preis € 5,25	€ 6,50	
288 mm	30	<b>Bestellnr.</b> <b>K</b> 2020	<b>A</b> 2005	
		Preis € 5,75	€ 7,00	
306 mm	32	<b>Bestellnr.</b> <b>K</b> 2021	<b>A</b> 2006	
		Preis € 6,25	€ 7,50	
324 mm	34	<b>Bestellnr.</b> <b>K</b> 2022	<b>A</b> 2007	
		Preis € 6,75	€ 8,00	

\*Bei der Anzahl der Symbole ist berücksichtigt, dass immer 2 Außenelemente hinzu kommen.

### Gs Globally Harmonized System (GHS) Symbole

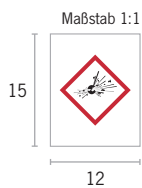

Material		Menge in VE	Art.Nr.		
Luxotherm® <b>L</b> / Aluminium, eloxiert <b>A</b>		10 Stück	0003		
<b>Mat.</b>	<b>GHS 01</b>	<b>GHS 02</b>	<b>GHS 03</b>	<b>GHS 04</b>	<b>GHS 05</b>
<b>Bestellnr.</b> <b>L</b>	1246	1247	1248	1249	1250
Preis	€ 1,45	€ 1,45	€ 1,45	€ 1,45	€ 1,45
<b>Bestellnr.</b> <b>A</b>	1237	1238	1239	1240	1241
Preis	€ 2,90	€ 2,90	€ 2,90	€ 2,90	€ 2,90
<b>Mat.</b>	<b>GHS 06</b>	<b>GHS 07</b>	<b>GHS 08</b>	<b>GHS 09</b>	
<b>Bestellnr.</b> <b>L</b>	1251	1252	1253	1254	
Preis	€ 1,45	€ 1,45	€ 1,45	€ 1,45	
<b>Bestellnr.</b> <b>A</b>	1242	1243	1244	1245	
Preis	€ 2,90	€ 2,90	€ 2,90	€ 2,90	

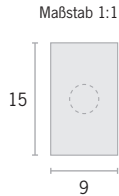

## Ae Außenelemente

**Material** Luxotherm® **L** (Gelb/Schwarz) | **L** (Weiß/Schwarz) / Aluminium, eloxiert **A** (Silber/Schwarz) **Menge in VE** 15 Stück **Art.Nr.** 0001

		DIN 2403	Sauerstoff	Wasser	Wasserdampf	Luft	
		Keine Farbe	RAL5005	RAL6032	RAL3001	RAL7004	
		Neutral	Gruppe 0	Gruppe 1	Gruppe 2	Gruppe 3	
Ausführung	Mat.	Bestellnr.	Preis	Bestellnr.	Preis	Bestellnr.	Preis
Nicht gelocht	L	41694	€ 1,10	-	-	-	-
	L	2110	€ 1,10	2094	€ 1,10	2096	€ 1,10
Gelocht	A	2090	€ 2,20	2074	€ 2,20	2076	€ 2,20
	L	41695	€ 1,10	-	-	-	-
Gelocht	L	2109	€ 1,10	2093	€ 1,10	2095	€ 1,10
	A	2089	€ 2,20	2073	€ 2,20	2075	€ 2,20

		Gase	Säuren	Laugen	Flüssigkeiten / Feststoffe	Zusatzfarbe	
		RAL1003	RAL2010	RAL4008	RAL8002	Schwarz	
		Gruppe 4/5	Gruppe 6	Gruppe 7	Gruppe 8/9	Zusatz	
Ausführung	Mat.	Bestellnr.	Preis	Bestellnr.	Preis	Bestellnr.	Preis
Nicht gelocht	L	2102	€ 1,10	2104	€ 1,10	2106	€ 1,10
	A	2082	€ 2,20	2084	€ 2,20	2086	€ 2,20
Gelocht	L	2101	€ 1,10	2103	€ 1,10	2105	€ 1,10
	A	2081	€ 2,20	2083	€ 2,20	2085	€ 2,20

		NEN 3050	Dampf	Feuerlöschmedien	Gase und flüssige Gase	Laugen und Basen	
		Keine Farbe	RAL9006	RAL3000	RAL1004	RAL4001	
Ausführung	Mat.	Bestellnr.	Preis	Bestellnr.	Preis	Bestellnr.	Preis
Nicht gelocht	L	41694	€ 1,10	-	-	-	-
	L	2110	€ 1,10	2144	€ 1,10	2134	€ 1,10
Gelocht	A	2090	€ 2,20	2126	€ 2,20	2116	€ 2,20
	L	41695	€ 1,10	-	-	-	-
Gelocht	L	2109	€ 1,10	2143	€ 1,10	2133	€ 1,10
	A	2089	€ 2,20	2125	€ 2,20	2115	€ 2,20

		Luft und Vakuum	Öle und brennbare Flüssigkeiten	Säuren	Wasser	Andere Flüssigkeiten	
		RAL5012	RAL8001	RAL2008	RAL6010	Schwarz	
Ausführung	Mat.	Bestellnr.	Preis	Bestellnr.	Preis	Bestellnr.	Preis
Nicht gelocht	L	2138	€ 1,10	2140	€ 1,10	2148	€ 1,10
	A	2120	€ 2,20	2122	€ 2,20	2130	€ 2,20
Gelocht	L	2137	€ 1,10	2139	€ 1,10	2147	€ 1,10
	A	2119	€ 2,20	2121	€ 2,20	2129	€ 2,20

## Serie 09

Erkennungsweite 3 Meter

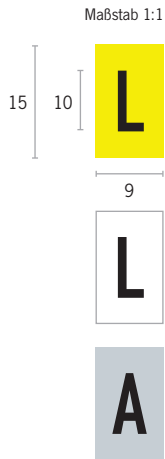

### Ss Stecksymbole

Material (Farben)	Menge in VE	Art.Nr.
Luxotherm® <b>L</b> (Gelb/Schwarz)   <b>L</b> (Weiß/Schwarz) / Aluminium, eloxiert <b>A</b> (Silber/Schwarz)	15 Stück	0003

	A	a	B	b	C	c	D	d	E	e
--	---	---	---	---	---	---	---	---	---	---

Mat.										
Bestellnr. <b>L</b>	1351	1417	1355	1421	1357	1423	1359	1425	1361	1427
Preis	€ 1,10	€ 1,10	€ 1,10	€ 1,10	€ 1,10	€ 1,10	€ 1,10	€ 1,10	€ 1,10	€ 1,10
Bestellnr. <b>L</b>	1352	1418	1356	1422	1358	1424	1360	1426	1362	1428
Preis	€ 1,10	€ 1,10	€ 1,10	€ 1,10	€ 1,10	€ 1,10	€ 1,10	€ 1,10	€ 1,10	€ 1,10
Bestellnr. <b>A</b>	1258	1291	1260	1293	1261	1294	1262	1295	1263	1296
Preis	€ 2,20	€ 2,20	€ 2,20	€ 2,20	€ 2,20	€ 2,20	€ 2,20	€ 2,20	€ 2,20	€ 2,20

	F	f	G	g	H	h	I	i	J	j
--	---	---	---	---	---	---	---	---	---	---

Mat.										
Bestellnr. <b>L</b>	1363	1429	1365	1431	1367	1433	1369	1435	1371	1437
Preis	€ 1,10	€ 1,10	€ 1,10	€ 1,10	€ 1,10	€ 1,10	€ 1,10	€ 1,10	€ 1,10	€ 1,10
Bestellnr. <b>L</b>	1364	1430	1366	1432	1368	1434	1370	1436	1372	1438
Preis	€ 1,10	€ 1,10	€ 1,10	€ 1,10	€ 1,10	€ 1,10	€ 1,10	€ 1,10	€ 1,10	€ 1,10
Bestellnr. <b>A</b>	1264	1297	1265	1298	1266	1299	1267	1300	1268	1301
Preis	€ 2,20	€ 2,20	€ 2,20	€ 2,20	€ 2,20	€ 2,20	€ 2,20	€ 2,20	€ 2,20	€ 2,20

	K	k	L	l	M	m	N	n	O	o
--	---	---	---	---	---	---	---	---	---	---

Mat.										
Bestellnr. <b>L</b>	1373	1439	1375	1441	1377	1443	1379	1445	1381	1447
Preis	€ 1,10	€ 1,10	€ 1,10	€ 1,10	€ 1,10	€ 1,10	€ 1,10	€ 1,10	€ 1,10	€ 1,10
Bestellnr. <b>L</b>	1374	1440	1376	1442	1378	1444	1380	1446	1382	1448
Preis	€ 1,10	€ 1,10	€ 1,10	€ 1,10	€ 1,10	€ 1,10	€ 1,10	€ 1,10	€ 1,10	€ 1,10
Bestellnr. <b>A</b>	1269	1302	1270	1303	1271	1304	1272	1305	1273	1306
Preis	€ 2,20	€ 2,20	€ 2,20	€ 2,20	€ 2,20	€ 2,20	€ 2,20	€ 2,20	€ 2,20	€ 2,20

	P	p	Q	q	R	r	S	s	T	t
--	---	---	---	---	---	---	---	---	---	---

Mat.										
Bestellnr. <b>L</b>	1385	1451	1387	1453	1389	1455	1391	1457	1393	1459
Preis	€ 1,10	€ 1,10	€ 1,10	€ 1,10	€ 1,10	€ 1,10	€ 1,10	€ 1,10	€ 1,10	€ 1,10
Bestellnr. <b>L</b>	1386	1452	1388	1454	1390	1456	1392	1458	1394	1460
Preis	€ 1,10	€ 1,10	€ 1,10	€ 1,10	€ 1,10	€ 1,10	€ 1,10	€ 1,10	€ 1,10	€ 1,10
Bestellnr. <b>A</b>	1275	1308	1276	1309	1277	1310	1278	1311	1279	1312
Preis	€ 2,20	€ 2,20	€ 2,20	€ 2,20	€ 2,20	€ 2,20	€ 2,20	€ 2,20	€ 2,20	€ 2,20

	U	u	V	v	W	w	X	x	Y	y
--	---	---	---	---	---	---	---	---	---	---

Mat.										
Bestellnr. <b>L</b>	1395	1461	1399	1465	1401	1467	1403	1469	1405	1471
Preis	€ 1,10	€ 1,10	€ 1,10	€ 1,10	€ 1,10	€ 1,10	€ 1,10	€ 1,10	€ 1,10	€ 1,10
Bestellnr. <b>L</b>	1396	1462	1400	1466	1402	1468	1404	1470	1406	1472
Preis	€ 1,10	€ 1,10	€ 1,10	€ 1,10	€ 1,10	€ 1,10	€ 1,10	€ 1,10	€ 1,10	€ 1,10
Bestellnr. <b>A</b>	1280	1313	1282	1315	1283	1316	1284	1317	1285	1318
Preis	€ 2,20	€ 2,20	€ 2,20	€ 2,20	€ 2,20	€ 2,20	€ 2,20	€ 2,20	€ 2,20	€ 2,20

		Z	z	Ä	ä	Ö	ö	Ü	ü	0	1
	Mat.										
Bestellnr.	L	1407	1473	1353	1419	1383	1449	1397	1463	1503	1505
Preis		€ 1,10	€ 1,10	€ 1,10	€ 1,10	€ 1,10	€ 1,10	€ 1,10	€ 1,10	€ 1,10	€ 1,10
Bestellnr.	L	1408	1474	1354	1420	1384	1450	1398	1464	1504	1506
Preis		€ 1,10	€ 1,10	€ 1,10	€ 1,10	€ 1,10	€ 1,10	€ 1,10	€ 1,10	€ 1,10	€ 1,10
Bestellnr.	A	1286	1319	1259	1292	1274	1307	1281	1314	1334	1335
Preis		€ 2,20	€ 2,20	€ 2,20	€ 2,20	€ 2,20	€ 2,20	€ 2,20	€ 2,20	€ 2,20	€ 2,20

		2	3	4	5	6	7	8	9	²	²
	Mat.										
Bestellnr.	L	1507	1509	1511	1513	1515	1517	1519	1521	1409	1497
Preis		€ 1,10	€ 1,10	€ 1,10	€ 1,10	€ 1,10	€ 1,10	€ 1,10	€ 1,10	€ 1,10	€ 1,10
Bestellnr.	L	1508	1510	1512	1514	1516	1518	1520	1522	1410	1498
Preis		€ 1,10	€ 1,10	€ 1,10	€ 1,10	€ 1,10	€ 1,10	€ 1,10	€ 1,10	€ 1,10	€ 1,10
Bestellnr.	A	1336	1337	1338	1339	1340	1341	1342	1343	1287	1331
Preis		€ 2,20	€ 2,20	€ 2,20	€ 2,20	€ 2,20	€ 2,20	€ 2,20	€ 2,20	€ 2,20	€ 2,20

		3	³	4	⁴	!	:	=	+	(	)
	Mat.										
Bestellnr.	L	1411	1499	1413	1501	1345	1347	1349	1489	1415	1475
Preis		€ 1,10	€ 1,10	€ 1,10	€ 1,10	€ 1,10	€ 1,10	€ 1,10	€ 1,10	€ 1,10	€ 1,10
Bestellnr.	L	1412	1500	1414	1502	1346	1348	1350	1490	1416	1476
Preis		€ 1,10	€ 1,10	€ 1,10	€ 1,10	€ 1,10	€ 1,10	€ 1,10	€ 1,10	€ 1,10	€ 1,10
Bestellnr.	A	1288	1332	1289	1333	1255	1256	1257	1327	1290	1320
Preis		€ 2,20	€ 2,20	€ 2,20	€ 2,20	€ 2,20	€ 2,20	€ 2,20	€ 2,20	€ 2,20	€ 2,20

		,	.	-	▶	▲	±	%	/	“	”
	Mat.										
Bestellnr.	L	1477	1493	1481	1483	1485	1487	1491	1495	1523	1479
Preis		€ 1,10	€ 1,10	€ 1,10	€ 1,10	€ 1,10	€ 1,10	€ 1,10	€ 1,10	€ 1,10	€ 1,10
Bestellnr.	L	1478	1494	1482	1484	1486	1488	1492	1496	1524	1480
Preis		€ 1,10	€ 1,10	€ 1,10	€ 1,10	€ 1,10	€ 1,10	€ 1,10	€ 1,10	€ 1,10	€ 1,10
Bestellnr.	A	1321	1329	1323	1324	1325	1326	1328	1330	1344	1322
Preis		€ 2,20	€ 2,20	€ 2,20	€ 2,20	€ 2,20	€ 2,20	€ 2,20	€ 2,20	€ 2,20	€ 2,20



## Serie 18

Erkennungsweite 9 Meter

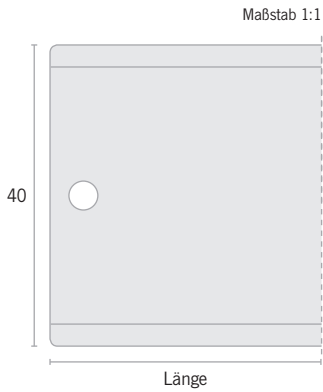

### **E** Einschubleisten

Material		Menge in VE	Art.Nr.
Kunststoff, chloridfrei <b>K</b> / Aluminium, eloxiert <b>A</b>		5 Stück	0002
Länge	Stecksymbolanzahl*	Mat.	Mat.
72 mm	2 / 3**	<b>Bestellnr.</b> <b>K</b> 6782 Preis € 2,95	<b>A</b> 6778 € 4,40
90 mm	3 / 4**	<b>Bestellnr.</b> <b>K</b> 6783 Preis € 3,25	<b>A</b> 6779 € 4,70
108 mm	4 / 5**	<b>Bestellnr.</b> <b>K</b> 6784 Preis € 3,55	<b>A</b> 6780 € 5,00
126 mm	5 / 6**	<b>Bestellnr.</b> <b>K</b> 6785 Preis € 3,85	<b>A</b> 6781 € 5,30
144 mm	6 / 7**	<b>Bestellnr.</b> <b>K</b> 2036 Preis € 4,15	<b>A</b> 2023 € 5,60
162 mm	7 / 8**	<b>Bestellnr.</b> <b>K</b> 2037 Preis € 4,45	<b>A</b> 2024 € 5,90
180 mm	8 / 9**	<b>Bestellnr.</b> <b>K</b> 2038 Preis € 4,75	<b>A</b> 2025 € 6,20
198 mm	9 / 10**	<b>Bestellnr.</b> <b>K</b> 2039 Preis € 5,05	<b>A</b> 2026 € 6,50
216 mm	10 / 11**	<b>Bestellnr.</b> <b>K</b> 2040 Preis € 5,35	<b>A</b> 2027 € 6,80
234 mm	11 / 12**	<b>Bestellnr.</b> <b>K</b> 2041 Preis € 5,65	<b>A</b> 2028 € 7,10
252 mm	12 / 13**	<b>Bestellnr.</b> <b>K</b> 2042 Preis € 5,95	<b>A</b> 2029 € 7,40
270 mm	13 / 14**	<b>Bestellnr.</b> <b>K</b> 2043 Preis € 6,25	<b>A</b> 2030 € 7,70
288 mm	14 / 15**	<b>Bestellnr.</b> <b>K</b> 2044 Preis € 6,55	<b>A</b> 2031 € 8,00
306 mm	15 / 16**	<b>Bestellnr.</b> <b>K</b> 2045 Preis € 6,85	<b>A</b> 2032 € 8,30
324 mm	16 / 17**	<b>Bestellnr.</b> <b>K</b> 2046 Preis € 7,45	<b>A</b> 2033 € 8,90
342 mm	17 / 18**	<b>Bestellnr.</b> <b>K</b> 2047 Preis € 8,05	<b>A</b> 2034 € 9,50
360 mm	18 / 19**	<b>Bestellnr.</b> <b>K</b> 2048 Preis € 8,65	<b>A</b> 2035 € 10,10

\*Bei der Anzahl der Symbole ist berücksichtigt, dass immer 2 Außenelemente hinzu kommen.  
\*\*Mit halben Außenelementen

**Gs** Globally Harmonized System (GHS) Symbole

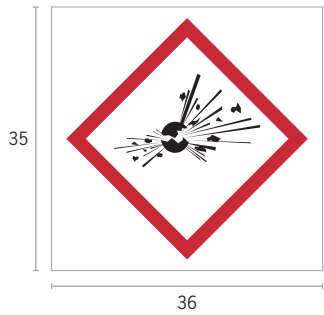
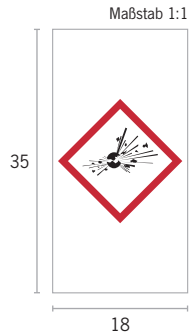

Material	Menge in VE	Art.Nr.
Luxotherm® L / Aluminium, eloxiert A	10 Stück	0003

	GHS 01		GHS 02		GHS 03		GHS 04		GHS 05	
Mat.	18 mm	36 mm	18 mm	36 mm	18 mm	36 mm	18 mm	36 mm	18 mm	36 mm
<b>Bestellnr.</b>	<b>L 1624</b>	<b>33305</b>	<b>1625</b>	<b>33306</b>	<b>1626</b>	<b>33307</b>	<b>1627</b>	<b>33308</b>	<b>1628</b>	<b>33309</b>
<b>Preis</b>	€ 2,35	€ 4,15	€ 2,35	€ 4,15	€ 2,35	€ 4,15	€ 2,35	€ 4,15	€ 2,35	€ 4,15
<b>Bestellnr.</b>	<b>A 1525</b>	<b>33296</b>	<b>1526</b>	<b>33297</b>	<b>1527</b>	<b>33298</b>	<b>1528</b>	<b>33299</b>	<b>1529</b>	<b>33300</b>
<b>Preis</b>	€ 4,70	€ 8,30	€ 4,70	€ 8,30	€ 4,70	€ 8,30	€ 4,70	€ 8,30	€ 4,70	€ 8,30

	GHS 06		GHS 07		GHS 08		GHS 09	
Mat.	18 mm	36 mm	18 mm	36 mm	18 mm	36 mm	18 mm	36 mm
<b>Bestellnr.</b>	<b>L 1629</b>	<b>33310</b>	<b>1630</b>	<b>33311</b>	<b>1631</b>	<b>33312</b>	<b>1632</b>	<b>33313</b>
<b>Preis</b>	€ 2,35	€ 4,15	€ 2,35	€ 4,15	€ 2,35	€ 4,15	€ 2,35	€ 4,15
<b>Bestellnr.</b>	<b>A 1530</b>	<b>33301</b>	<b>1531</b>	<b>33302</b>	<b>1532</b>	<b>33303</b>	<b>1533</b>	<b>33304</b>
<b>Preis</b>	€ 4,70	€ 8,30	€ 4,70	€ 8,30	€ 4,70	€ 8,30	€ 4,70	€ 8,30

# Serie 18

Erkennungsweite 9 Meter

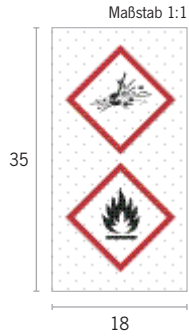

## Gs Globally Harmonized System (GHS) Doppelstecksymbole

Material	Menge in VE						Art.Nr.
Luxotherm® L / Aluminium, eloxiert A	10 Stück						0003
	GHS 01/02	GHS 01/05	GHS 01/06	GHS 01/07	GHS 01/08	GHS 01/09	
Mat.							
Bestellnr. L	36548	36549	36550	36551	36552	36553	
Preis	€ 2,35	€ 2,35	€ 2,35	€ 2,35	€ 2,35	€ 2,35	
Bestellnr. A	36523	36524	36525	36526	36527	36528	
Preis	€ 4,70	€ 4,70	€ 4,70	€ 4,70	€ 4,70	€ 4,70	
	GHS 02/05	GHS 02/06	GHS 02/07	GHS 02/08	GHS 02/09		
Mat.							
Bestellnr. L	36554	36555	36556	36557	36558		
Preis	€ 2,35	€ 2,35	€ 2,35	€ 2,35	€ 2,35		
Bestellnr. A	36529	36530	36531	36532	36533		
Preis	€ 4,70	€ 4,70	€ 4,70	€ 4,70	€ 4,70		
	GHS 03/05	GHS 03/06	GHS 03/07	GHS 03/08	GHS 03/09		
Mat.							
Bestellnr. L	36559	36560	36561	36562	36563		
Preis	€ 2,35	€ 2,35	€ 2,35	€ 2,35	€ 2,35		
Bestellnr. A	36534	36535	36536	36537	36538		
Preis	€ 4,70	€ 4,70	€ 4,70	€ 4,70	€ 4,70		
	GHS 05/06	GHS 05/07	GHS 05/08	GHS 05/09			
Mat.							
Bestellnr. L	36564	36565	36566	36567			
Preis	€ 2,35	€ 2,35	€ 2,35	€ 2,35			
Bestellnr. A	36539	36540	36541	36542			
Preis	€ 4,70	€ 4,70	€ 4,70	€ 4,70			
	GHS 06/08	GHS 06/09	GHS 07/08	GHS 07/09	GHS 08/09		
Mat.							
Bestellnr. L	36568	36569	36570	36571	36572		
Preis	€ 2,35	€ 2,35	€ 2,35	€ 2,35	€ 2,35		
Bestellnr. A	36543	36544	36545	36546	36547		
Preis	€ 4,70	€ 4,70	€ 4,70	€ 4,70	€ 4,70		

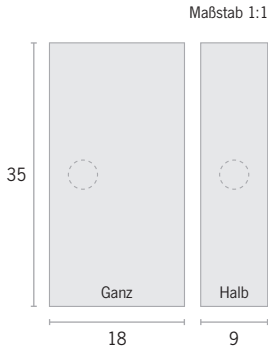

## Ae Außenelemente

Material	Menge in VE	Art.Nr.
Luxotherm® L (Gelb/Schwarz)   L (Weiß/Schwarz) / Aluminium, eloxiert A	10 Stck. (Ganz) / 15 Stck. (Halb)	0001

### DIN 2403

Ausführung	Mat.	Keine Farbe		Sauerstoff		Wasser		Wasserdampf		Luft	
		Neutral	Gruppe 0	Gruppe 1	Gruppe 2	Gruppe 3					
Nicht gelocht	Bestellnr. Preis VE L	41696 € 1,90	41698 € 2,25	-	-	-	-	-	-	-	-
	Bestellnr. Preis VE L	2186 € 1,90	2298 € 2,25	2170 € 1,90	2282 € 2,25	2172 € 1,90	2284 € 2,25	2174 € 1,90	2286 € 2,25	2176 € 1,90	2288 € 2,25
Gelocht	Bestellnr. Preis VE A	2166 € 3,80	2278 € 4,50	2150 € 3,80	2262 € 4,50	2152 € 3,80	2264 € 4,50	2154 € 3,80	2266 € 4,50	2156 € 3,80	2268 € 4,50
	Bestellnr. Preis VE L	41697 € 1,90	41699 € 2,25	-	-	-	-	-	-	-	-
Gelocht	Bestellnr. Preis VE L	2185 € 1,90	2297 € 2,25	2169 € 1,90	2281 € 2,25	2171 € 1,90	2283 € 2,25	2173 € 1,90	2285 € 2,25	2175 € 1,90	2287 € 2,25
	Bestellnr. Preis VE A	2165 € 3,80	2277 € 4,50	2149 € 3,80	2261 € 4,50	2151 € 3,80	2263 € 4,50	2153 € 3,80	2265 € 4,50	2155 € 3,80	2267 € 4,50

Ausführung	Mat.	Gase		Säuren		Laugen		Flüssigkeiten/Feststoffe		Zusatzfarbe	
		Gruppe 4/5	Gruppe 6	Gruppe 7	Gruppe 8/9	Zusatz					
Nicht gelocht	Bestellnr. Preis VE L	2178 € 1,90	2290 € 2,25	2180 € 1,90	2292 € 2,25	2182 € 1,90	2294 € 2,25	2184 € 1,90	2296 € 2,25	2188 € 1,90	2300 € 2,25
	Bestellnr. Preis VE A	2158 € 3,80	2270 € 4,50	2160 € 3,80	2272 € 4,50	2162 € 3,80	2274 € 4,50	2164 € 3,80	2276 € 4,50	2168 € 3,80	2280 € 4,50
Gelocht	Bestellnr. Preis VE L	2177 € 1,90	2289 € 2,25	2179 € 1,90	2291 € 2,25	2181 € 1,90	2293 € 2,25	2183 € 1,90	2295 € 2,25	2187 € 1,90	2299 € 2,25
	Bestellnr. Preis VE A	2157 € 3,80	2269 € 4,50	2159 € 3,80	2271 € 4,50	2161 € 3,80	2273 € 4,50	2163 € 3,80	2275 € 4,50	2167 € 3,80	2279 € 4,50

### NEN 3050

Ausführung	Mat.	Keine Farbe		Dampf		Feuerlöschmedien		Gase und flüssige Gase		Laugen und Basen	
		Neutral	Gruppe 0	Gruppe 1	Gruppe 2	Gruppe 3					
Nicht gelocht	Bestellnr. Preis VE L	41696 € 1,90	41698 € 2,25	-	-	-	-	-	-	-	-
	Bestellnr. Preis VE L	2186 € 1,90	2298 € 2,25	2220 € 1,90	2256 € 2,25	2210 € 1,90	2246 € 2,25	2212 € 1,90	2248 € 2,25	2208 € 1,90	2244 € 2,25
Gelocht	Bestellnr. Preis VE A	2166 € 3,80	2278 € 4,50	2202 € 3,80	2238 € 4,50	2192 € 3,80	2228 € 4,50	2194 € 3,80	2230 € 4,50	2190 € 3,80	2226 € 4,50
	Bestellnr. Preis VE L	41697 € 1,90	41699 € 2,25	-	-	-	-	-	-	-	-
Gelocht	Bestellnr. Preis VE L	2185 € 1,90	2297 € 2,25	2219 € 1,90	2255 € 2,25	2209 € 1,90	2245 € 2,25	2211 € 1,90	2247 € 2,25	2207 € 1,90	2243 € 2,25
	Bestellnr. Preis VE A	2165 € 3,80	2277 € 4,50	2201 € 3,80	2237 € 4,50	2191 € 3,80	2227 € 4,50	2193 € 3,80	2229 € 4,50	2189 € 3,80	2225 € 4,50

Ausführung	Mat.	Luft und Vakuum		Öle und brennbare Flüssigkeiten		Säuren		Wasser		Andere Flüssigkeiten	
		Gruppe 4/5	Gruppe 6	Gruppe 7	Gruppe 8/9	Zusatz					
Nicht gelocht	Bestellnr. Preis VE L	2214 € 1,90	2250 € 2,25	2216 € 1,90	2252 € 2,25	2224 € 1,90	2260 € 2,25	2222 € 1,90	2258 € 2,25	2188 € 1,90	2300 € 2,25
	Bestellnr. Preis VE A	2196 € 3,80	2232 € 4,50	2198 € 3,80	2234 € 4,50	2206 € 3,80	2242 € 4,50	2204 € 3,80	2240 € 4,50	2168 € 3,80	2280 € 4,50
Gelocht	Bestellnr. Preis VE L	2213 € 1,90	2249 € 2,25	2215 € 1,90	2251 € 2,25	2223 € 1,90	2259 € 2,25	2221 € 1,90	2257 € 2,25	2187 € 1,90	2299 € 2,25
	Bestellnr. Preis VE A	2195 € 3,80	2231 € 4,50	2197 € 3,80	2233 € 4,50	2205 € 3,80	2241 € 4,50	2203 € 3,80	2239 € 4,50	2167 € 3,80	2279 € 4,50

## Serie 18

Erkennungsweite 9 Meter

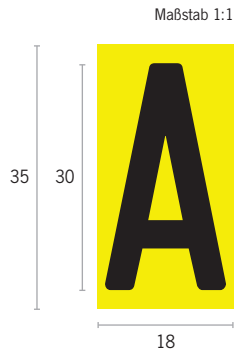

### Ss Stecksymbole

		Material (Farben)									Menge in VE	Art.Nr.	
		Luxotherm® L (Gelb/Schwarz)   L (Weiß/Schwarz) / Aluminium, eloxiert A (Silber/Schwarz)									10 Stück	0003	
		A	a	B	b	C	c	D	d	E	e		
	Mat.												
Bestellnr.	L	1639	1705	1643	1709	1645	1711	1647	1713	1649	1715		
Preis		€ 1,90	€ 1,90	€ 1,90	€ 1,90	€ 1,90	€ 1,90	€ 1,90	€ 1,90	€ 1,90	€ 1,90		
Bestellnr.	L	1640	1706	1644	1710	1646	1712	1648	1714	1650	1716		
Preis		€ 1,90	€ 1,90	€ 1,90	€ 1,90	€ 1,90	€ 1,90	€ 1,90	€ 1,90	€ 1,90	€ 1,90		
Bestellnr.	A	1537	1570	1539	1572	1540	1573	1541	1574	1542	1575		
Preis		€ 3,80	€ 3,80	€ 3,80	€ 3,80	€ 3,80	€ 3,80	€ 3,80	€ 3,80	€ 3,80	€ 3,80		
		F	f	G	g	H	h	I	i	J	j		
	Mat.												
Bestellnr.	L	1651	1717	1653	1719	1655	1721	1657	1723	1659	1725		
Preis		€ 1,90	€ 1,90	€ 1,90	€ 1,90	€ 1,90	€ 1,90	€ 1,90	€ 1,90	€ 1,90	€ 1,90		
Bestellnr.	L	1652	1718	1654	1720	1656	1722	1658	1724	1660	1726		
Preis		€ 1,90	€ 1,90	€ 1,90	€ 1,90	€ 1,90	€ 1,90	€ 1,90	€ 1,90	€ 1,90	€ 1,90		
Bestellnr.	A	1543	1576	1544	1577	1545	1578	1546	1579	1547	1580		
Preis		€ 3,80	€ 3,80	€ 3,80	€ 3,80	€ 3,80	€ 3,80	€ 3,80	€ 3,80	€ 3,80	€ 3,80		
		K	k	L	l	M	m	N	n	O	o		
	Mat.												
Bestellnr.	L	1661	1727	1663	1729	1665	1731	1667	1733	1669	1735		
Preis		€ 1,90	€ 1,90	€ 1,90	€ 1,90	€ 1,90	€ 1,90	€ 1,90	€ 1,90	€ 1,90	€ 1,90		
Bestellnr.	L	1662	1728	1664	1730	1666	1732	1668	1734	1670	1736		
Preis		€ 1,90	€ 1,90	€ 1,90	€ 1,90	€ 1,90	€ 1,90	€ 1,90	€ 1,90	€ 1,90	€ 1,90		
Bestellnr.	A	1548	1581	1549	1582	1550	1583	1551	1584	1552	1585		
Preis		€ 3,80	€ 3,80	€ 3,80	€ 3,80	€ 3,80	€ 3,80	€ 3,80	€ 3,80	€ 3,80	€ 3,80		
		P	p	Q	q	R	r	S	s	T	t		
	Mat.												
Bestellnr.	L	1673	1739	1675	1741	1677	1743	1679	1745	1681	1747		
Preis		€ 1,90	€ 1,90	€ 1,90	€ 1,90	€ 1,90	€ 1,90	€ 1,90	€ 1,90	€ 1,90	€ 1,90		
Bestellnr.	L	1674	1740	1676	1742	1678	1744	1680	1746	1682	1748		
Preis		€ 1,90	€ 1,90	€ 1,90	€ 1,90	€ 1,90	€ 1,90	€ 1,90	€ 1,90	€ 1,90	€ 1,90		
Bestellnr.	A	1554	1587	1555	1588	1556	1589	1557	1590	1558	1591		
Preis		€ 3,80	€ 3,80	€ 3,80	€ 3,80	€ 3,80	€ 3,80	€ 3,80	€ 3,80	€ 3,80	€ 3,80		
		U	u	V	v	W	w	X	x	Y	y		
	Mat.												
Bestellnr.	L	1683	1749	1687	1753	1689	1755	1691	1757	1693	1759		
Preis		€ 1,90	€ 1,90	€ 1,90	€ 1,90	€ 1,90	€ 1,90	€ 1,90	€ 1,90	€ 1,90	€ 1,90		
Bestellnr.	L	1684	1750	1688	1754	1690	1756	1692	1758	1694	1760		
Preis		€ 1,90	€ 1,90	€ 1,90	€ 1,90	€ 1,90	€ 1,90	€ 1,90	€ 1,90	€ 1,90	€ 1,90		
Bestellnr.	A	1559	1592	1561	1594	1562	1595	1563	1596	1564	1597		
Preis		€ 3,80	€ 3,80	€ 3,80	€ 3,80	€ 3,80	€ 3,80	€ 3,80	€ 3,80	€ 3,80	€ 3,80		

		Z	z	Ä	ä	Ö	ö	Ü	ü	0	1
	Mat.										
Bestellnr.	L	1695	1761	1641	1707	1671	1737	1685	1751	1791	1793
Preis		€ 1,90	€ 1,90	€ 1,90	€ 1,90	€ 1,90	€ 1,90	€ 1,90	€ 1,90	€ 1,90	€ 1,90
Bestellnr.	L	1696	1762	1642	1708	1672	1738	1686	1752	1792	1794
Preis		€ 1,90	€ 1,90	€ 1,90	€ 1,90	€ 1,90	€ 1,90	€ 1,90	€ 1,90	€ 1,90	€ 1,90
Bestellnr.	A	1565	1598	1538	1571	1553	1586	1560	1593	1613	1614
Preis		€ 3,80	€ 3,80	€ 3,80	€ 3,80	€ 3,80	€ 3,80	€ 3,80	€ 3,80	€ 3,80	€ 3,80

		2	3	4	5	6	7	8	9	²	²
	Mat.										
Bestellnr.	L	1795	1797	1799	1801	1803	1805	1807	1809	1697	1785
Preis		€ 1,90	€ 1,90	€ 1,90	€ 1,90	€ 1,90	€ 1,90	€ 1,90	€ 1,90	€ 1,90	€ 1,90
Bestellnr.	L	1796	1798	1800	1802	1804	1806	1808	1810	1698	1786
Preis		€ 1,90	€ 1,90	€ 1,90	€ 1,90	€ 1,90	€ 1,90	€ 1,90	€ 1,90	€ 1,90	€ 1,90
Bestellnr.	A	1615	1616	1617	1618	1619	1620	1621	1622	1566	1610
Preis		€ 3,80	€ 3,80	€ 3,80	€ 3,80	€ 3,80	€ 3,80	€ 3,80	€ 3,80	€ 3,80	€ 3,80

		3	³	4	⁴	!	:	=	+	(	)
	Mat.										
Bestellnr.	L	1699	1787	1701	1789	1633	1635	1637	1777	1703	1763
Preis		€ 1,90	€ 1,90	€ 1,90	€ 1,90	€ 1,90	€ 1,90	€ 1,90	€ 1,90	€ 1,90	€ 1,90
Bestellnr.	L	1700	1788	1702	1790	1634	1636	1638	1778	1704	1764
Preis		€ 1,90	€ 1,90	€ 1,90	€ 1,90	€ 1,90	€ 1,90	€ 1,90	€ 1,90	€ 1,90	€ 1,90
Bestellnr.	A	1567	1611	1568	1612	1534	1535	1536	1606	1569	1599
Preis		€ 3,80	€ 3,80	€ 3,80	€ 3,80	€ 3,80	€ 3,80	€ 3,80	€ 3,80	€ 3,80	€ 3,80

		,	.	-	▶	▲	◀	◀▲	±	%	/
	Mat.										
Bestellnr.	L	1765	1781	1769	1771	1773	30303	30304	1775	1779	1783
Preis		€ 1,90	€ 1,90	€ 1,90	€ 1,90	€ 1,90	€ 1,90	€ 1,90	€ 1,90	€ 1,90	€ 1,90
Bestellnr.	L	1766	1782	1770	1772	1774	30301	30302	1776	1780	1784
Preis		€ 1,90	€ 1,90	€ 1,90	€ 1,90	€ 1,90	€ 1,90	€ 1,90	€ 1,90	€ 1,90	€ 1,90
Bestellnr.	A	1600	1608	1602	1603	1604	30299	30300	1605	1607	1609
Preis		€ 3,80	€ 3,80	€ 3,80	€ 3,80	€ 3,80	€ 3,80	€ 3,80	€ 3,80	€ 3,80	€ 3,80

		“	”
	Mat.		
Bestellnr.	L	1811	1767
Preis		€ 1,90	€ 1,90
Bestellnr.	L	1812	1768
Preis		€ 1,90	€ 1,90
Bestellnr.	A	1623	1601
Preis		€ 3,80	€ 3,80